

修理サービスについて

(1) 保証書

- この製品には、保証書がついています。

保証書は、お買上げの販売店で『販売店名・お買上げ日』などの記入をご確認のうえ、内容をよくお読みの後、大切に保管してください。なお、食品の補償など製品の修理以外の保証はいたしかねます。保証期間は、お買上げ日より本体1年間です。ただし、冷媒循環回路(圧縮機・凝縮器・冷却器・毛細管・配管)は5年間です。

(2) 修理を依頼される時

- 保証期間中
内部機器をさわらずにお買上げの販売店に修理をご依頼ください。保証書の記載内容により修理いたします。保証書のご提示なき場合、有料修理となることがあります。
- 保証期間が過ぎているとき
お買上げの販売店またはマクスゼンテクニカルセンターにご相談ください。修理により使用できる場合は、お客様のご要望により有料修理いたします。

(3) 補修用性能部品の保有期間

- この電気冷蔵庫の補修用性能部品(製品の機能を維持するために必要な部品)の保有期間は、製造打切後9年です。

(4) ご使用中ふだんと変わった状態になりましたら、ただちにご使用を中止し、お買上げの販売店に点検・修理をご依頼ください。

- お客様ご自身での分解・修理は危険です。修理には特殊な技術が必要です。

(5) 修理サービスについてご不明な場合

- 修理サービスや製品についてのご相談は、お買上げの販売店またはマクスゼンテクニカルセンターにご相談ください。



愛情点検

長年ご使用
の電気冷蔵庫
点検を!

- 電源プラグ、電源コード、本体などが異常に熱い。
- 電源コード、電源プラグに深い傷や変形がある。
- 焦げくさいにおいがする。
- 電気冷蔵庫床面にいつも水がたまっている
- 本体に触れるとビリビリと電気を感ずる。
- その他の異常、故障がある。

ご使用中止

故障や事故の防止のため、運転を停止し、コンセントから電源プラグを抜いて必ず販売店に点検・修理をご相談ください。なお、点検・修理についての費用など詳しいことは、販売店にご相談ください。

サービスや修理に関するご相談
マクスゼンテクニカルセンター

☎ 0570-099455 ✉ mail:mtc@maxzen.jp

受付時間

平日 9:00 - 17:00

月曜~金曜日(祝日を除く)※夏季、年末を除く

販売元 株式会社MOA STORE 〒136-0076 東京都江東区南砂2-7-5

取扱説明書

maxzen

保証書付

2ドア冷凍/冷蔵庫

この商品は海外ではご使用になれません。
FOR USE IN JAPAN ONLY

JR118ML01WH

JR118ML01GM



保証書付

このたびは、お買上げいただきまことにありがとうございます。

- この取扱説明書をよくお読みになり、正しくお使いください。
- ご使用前に「安全上の注意」を必ずお読みください。
- この取扱説明書はお使いになる方がいつでも見ることができるよう大切に保管してください。
- 「保証書」は「お買上げ日」「販売店名」の記入を必ず確かめ、販売店からお受け取りください。

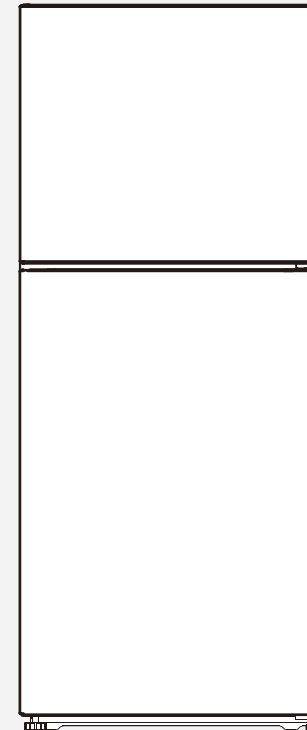

この製品は家庭用です。

もくじ

① 安全上の注意	2-7	氷のつくりかた	
② 据え付けるときには	8	霜取りのしかた	
据え付け場所について		⑥ お手入れのしかた	14
末永くお使いいただくために		お手入れのご注意	
移動・運搬するとき		本体表面・庫内・パッキン	
③ アース・漏電遮断機について	9	霜取り用ヘラ・製氷皿	
④ 各部名称	10	庫内灯の交換	
本体前面・内部		⑦ こまったときは	15
本体背面		⑧ お手入れ後の点検	16
⑤ 使用方法	11-13	⑨ 運転中の音について	17
はじめに		⑩ 年間消費電力量について	17
設置のしかた		⑪ 製品仕様	18
食品の保存について		⑫ 保証書	19
		memo	20

同梱品

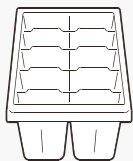

製氷皿

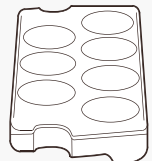

卵ケース

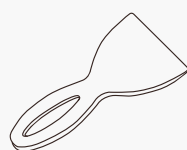

霜取り用ヘラ

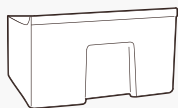

フリーケース

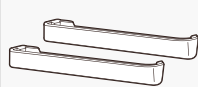

冷蔵室ポケット:×2



冷蔵室ポケット:大



仕切り棚(冷凍室用)



仕切り棚:大×2



仕切り棚:小



取扱説明書(保証書付き)

1. 安全上の注意 必ずお守りください

本製品を正しく安全に使用するためには、本製品を使用して周囲に危険や財産的損害を与えるような重要な事項に注意してください。この製品を使用する前に、「安全上の注意」をよくお読みの上、正しくお使いください。



警告

この表示の注意事項を守らずに誤った使い方をすると、死亡または重傷を負う危険性があることを示します。



注意

この表示の注意事項を守らずに誤った使い方をすると、傷害または物的損害が発生する危険性があることを示します。



警告

！ ご確認いただきたい情報を示します。

⊘ 禁止事項を示します。



分解禁止

分解したり、修理・改造をしない

発火したり異常動作してけがをすることがあります。また、保証対象外となります。



禁止

異常などがあるときは使わない

変形、熱を持つ、煙が出る、異音・異臭がするなどの場合に使用を続けると、火災や感電の原因になります。



禁止

電源プラグが破損するようなことをしない

ねじる、引っ張る、無理に曲げる、束ねる、加工する、本体で挟み込む、火に近づけるなどしないでください。火災や感電の原因になります。



水ぬれ禁止

濡れた手で電源プラグを抜き差ししない

電源プラグを水につけたり、水をかけたりしないでください。感電やけがの原因になります。



必ず守る

長期間使用しないときは電源プラグを抜く

感電や漏電火災の原因となります。

**お手入れのとき、金属たわし、みがき粉、ベンジン、ベンゾール、シンナーなどは使わない**

変形や故障の原因。火災ややけどの原因になります。

**電源プラグを抜くときは、必ずプラグ部分を持って引き抜く**

コードの断線、感電やショートによる火災の原因になります。

**電源プラグのホコリ等を定期的に取り除く**

電源プラグのホコリ等は乾いた布で取り除いてください。汚れたまま使用すると絶縁不良が起これ火災の原因になります。 ※お手入れの際には電源プラグを差込口から必ず抜いてください。

**お手入れ・庫内灯を交換する際は電源プラグをコンセントから抜く**

火災や感電の原因になります。

**表示された電源電圧で使用する**

表示された電源電圧以外で使用すると、発熱による火災の原因となります。また、コンセント・配線器具の定格を超える使い方はしないでください。 ※自動車や船舶では使用しないでください。

**差込がゆるいコンセントは使用しない**

感電や発火の原因になります。

**雷が鳴り始めたら電源プラグに触れない**

火災や感電の原因となります。

**製品やドアに乗ったり、ぶら下がったりしない**

ドアが外れたり、本体が倒れてけがをする恐れがあります。また、本体の故障の原因になります。

**子供による事故等の防止**

- この機器は、安全に責任を負う人の監視又は指示がない限り、補助を必要とする人(子供を含む)が単独で機器を用いることを意図していない。
- この機器で遊ぶことがないように、子供を監視することが望ましい。

**電源コードが破損した場合**

コードの交換は危険を防止するために、製造業者若しくはその代理店又は同等の有資格者によって行わなければならない。

**製造業者が推薦するもの以外の、霜取りを速めるための機械的な器具、及びその他の手段を用いない**

庫内に冷媒が漏れている場合に、接点の火花で発火の恐れがあります。

**製造業者が推奨する形式の電気機器以外、食品貯蔵庫内で用いない**

冷却回路を傷つけガス漏れ、引火の恐れがあります。

**先の尖ったものや、金属製のものでお手入れしない**

庫内の破損や機器の故障の原因になります。

**脱臭機などの電気製品を庫内に入れない**

感電や引火、爆発の恐れがあります。

**温度管理が厳しい物を入れない**

医薬品や学術試料など、温度管理が厳密に定められているものを保存することはできません。

**ガス漏れが発生した場合は、すぐによく換気をする**

本体や電源プラグには触れず、窓を開けてよく換気をしてください。換気をせずに使用すると引火爆発し、火災ややけどの原因になります。

**可燃性ガスや引火しやすい物を庫内に入れたり、本体の近くで使わない**

ガソリン・灯油・シンナーなど引火性のあるものを入れないでください。故障や火災、爆発の原因になります。

**天板には30kgを超える物を置かない**

本体上部は耐荷重30kgです。これを超える物を置くと故障や破損の原因になります。また、温度が100℃以上になるような熱器具（オーブントースター等）を載せないでください。

**本体に水がかかるような使い方をしない**

本製品は防水ではありません。浴室や水しぶきのかかるところで使用したり、本体を水で洗ったりしないでください。また、本体の上に花瓶や化粧品、植木鉢、薬品などの液体入り容器を置かないでください。機器内部のショートや発熱により、火災や感電の原因になります。

**本体背面の冷却回路を傷つけない**

本体背面の冷却回路（配管）には可燃性冷媒を使用しています。傷がつくと感電や引火、爆発の恐れがあります。万が一傷ついた場合は、すぐに窓をあけて換気し、弊社サポートセンターまでご相談ください。

**必ずアースを取り付ける**

ご使用前に必ずアースを取り付けてください。湿気の多い場所や水気のある場所に設置する場合は、アース（接地）・漏電遮断器を取り付けてください。詳しくは本書9ページ「3. アース・漏電遮断機について」をご覧ください。

**リサイクル時はドアパッキンを外す**

小さなお子さまが庫内に閉じ込められる危険があります。

**地震等による転倒防止の処置をする**

地震による振動等により本体が倒れ、けがの原因になります。

**冷却回路（配管）を傷つけない**

可燃性冷媒を使用しているので、冷媒が漏れると発火、爆発の原因。冷却回路（配管）を傷付けたときは、火気を避け窓を開けて換気し、販売店にご相談ください。

**ドアを強く開閉しない**

食品の落下でケガの原因になります。

**他の人がさわっているときは、開け閉めしない**

ケガの原因になります。

**注意**

ご確認いただきたい情報を示します。



禁止事項を示します。

**ドアの開閉時に指などを挟まないように気をつける****本体を倒したり、本体に強い衝撃を与えない**

本体を倒したり、たたくなどの衝撃を与えないでください。故障や思わぬ事故につながる恐れがあります。

**高温になる場所に設置しない**

直射日光が当たる場所や暖房機器の近くには設置しないでください。故障の原因になります。

**火気の近くに設置しない**

本体はプラスチックが使用されているため、火が燃え移ると火災の原因になります。

**不安定な場所に設置しない**

製品が斜めになる場所などには設置しないでください。機器が落ちたり倒れてけがをするおそれがあります。

**排水口をふさがない**

故障や火災の原因になります。

**金属物などの異物を入れない**

機器内部のショートや発熱により火災や感電の原因になります。

**機器の囲い又はビルトイン構造では、障害物をなくし、通風口を確保する**



移動の際は必ず二人以上で本体を持ち上げて移動する

- 本体を引きずると床を傷つける恐れがあります。傷つきやすい床に設置する場合は保護用の板などを敷いてください。
- 移動するときは二人以上で背面上部と下部前脚を持ってください。他のところを持つと手が滑ってけがをする恐れがあります。
- 本体底面に手や足を入れないでください。鉄板の底面でけがをする恐れがあります。



本体背面の機器部分に触れない

圧縮機等が高温になるため、やけどの恐れがあります。



食品を棚より前に出さない

ビン類などが引っ掛かって落下し、けがをすることがあります。



製氷室にビン類を入れない

中身が凍って膨張し、容器が割れてけがをすることがあります。



製氷室のものを濡れた手で触らない(特に金属の容器)

ぬれた手で触れるとくっついて凍傷の原因になります。くっついてしまったときは、水をかけてはがすが、流水で洗い流してください。凍傷と思われるときは、ただちに医師の診断を受けてください。



異臭・変色している食品は口に入れない

食中毒になる恐れがあります。異臭や変色の食品は腐敗している恐れがあります。口に入れると食中毒や体調を崩す恐れがあります。



後ろ側下部の機械部分(圧縮機など)に、手を触れない

運転中・運転停止直後は高温のため、やけどの原因になります。



電気冷蔵庫本体底面に手をいれない

清掃するとき、底面に手を入れると鉄板の端面などで手を切る原因になります。

2.据え付けるときには

据え付け場所について

床が丈夫で水平なところ

- 不安定な据え付けは、振動や騒音の原因になりますので床が丈夫で水平なところに据え付けてください。
- 熱による変色防止のため、じゅうたん、たたみ、塩化ビニル製の床材には、下に丈夫な板を敷いてください。

風通しのよいところ

- 右図のように電気冷蔵庫の周囲にすき間を空けて、放熱をよくしてください。放熱がわると冷却力が弱まり、電気代のムダになります。

熱気・湿気の少ないところ

- 直射日光があたる場所、発熱器具(コンロ、ストーブなど)の近くは冷却力が低下します。

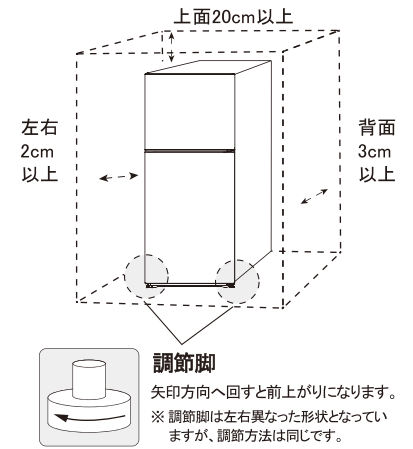

注意

サビやすい場所に設置した場合

腐食性ガスが発生しやすい温泉地や工業地帯、塩分の多い海岸地帯などでは、配管パイプが腐食し、冷えなくなることがあります。

末永くお使いいただくために

庫内に入れる物に水滴や汚れがついている場合は、あらかじめ拭き取ってから入れてください。乾燥しやすいものにおいが移りやすいものは、密閉容器に入れるなどしてください。冷気の流れをよくするために、庫内に適当な隙間を開けてください。本体には、傷汚れを防止するビニールコーティングが施されている部分があります。

移動・運搬するとき

移動・運搬の前に

必ず電源プラグをコンセントから抜いてください。
食品を取り出してください。
ドアが開かないようにテープ等でしっかり固定してください。

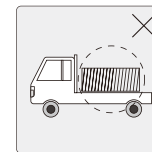
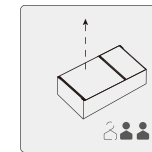
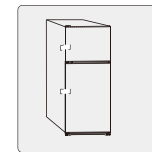
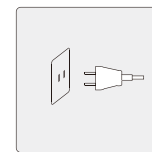

移動・運搬するとき

安全上、必ず二人以上で運搬してください。
ドアを上向きに、背面上部と下部前脚を持ってください。
車などで運搬する際は横積みにならないでください。
圧縮機の故障の原因になります。

お願い

- ① 物を詰め込みすぎないように注意してください。
- ① 周囲の温度が高温になる場合は、庫内が冷えないことがあります。
- ① なるべく涼しい場所でお使いください。
- ① 梅雨などで湿度が高くなると結露が発生することがありますが、自然現象ですので異常ではありません。結露はこまめにふき取ってください。
- ① ドアは必ずしっかり閉めてください。冷気が逃げて、冷蔵機能が正常に動きません。
- ① この製品は一般家庭用です。業務用には使用できません。

3.アース・漏電遮断機について

！ 注意 水気や湿気のある場所へ据え付ける場合、アース、漏電遮断器を取り付けてください。故障や漏電のとき、感電するおそれがあります。

次のような場所に据え付ける場合は、お買い上げの販売店に依頼し、必ずアース工事・漏電遮断器の設置をしてください。工事の費用など詳しい内容は設置業者にご相談ください。

- 土間や洗い場など、水のかかりやすいところ
- コンクリートの床や地下室など、漏水や露のつくおそれのあるところ
- その他、湿気や水気のあるところ

① アース線の接続について

- アース線はうしろ側下部にある「アース用ネジ」とコンセントのアース端子へ接続してください。
- コンセントにアース端子がない場合
お買い上げの販売店または電気工事店へ、アース工事(D種設置工事:有料)をご依頼ください。

次のところには、接続しないでください。

- 水道管 (配管にプラスチックが使われておりアースになりません。)
- ガス管 (爆発や引火の危険があります。)
- 電話線のアースや避雷針 (落雷のとき危険です。)

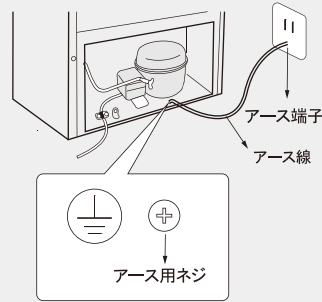

※製品は絵と少し違うことがあります。

アース付きコンセントが無い場合 / 湿気が多い場所に設置する場合

湿気が多い場所へ市販のアース棒を打ち込む工事(D種接地工事)を行う必要があります。

湿気が多い場所の一例



お願い

- ① 次の場所へは絶対に接続しないでください。
 - ガス管…爆発や引火の可能性があります。
 - 水道管…プラスチックの部分があるため、アースの効果がありません。
 - 避雷針や電話のアース線…落雷のときに大電流が流れるため、大変危険です。
- ① 湿気が多い場所や水気のある場所に設置する場合は、お買い上げの販売店にご相談いただき、必ずD種接地工事を行ってください。
- ① 湿気が多い場所や水気のある場所に設置する場合は、アース以外に「漏電遮断器」を取り付けることが義務付けられています。詳しくはお買い上げの販売店にご相談いただき、必ずD種接地工事を行ってください。

4. 各部名称

本体前面・内部

温度調節ダイヤル

温度は目安です。庫内の食品の量やお好みにより、ダイヤルを調節してお使いください。

目盛	使用例	冷凍室	冷蔵室
OFF	運転を止めるとき	運転停止	運転停止
1-2	冷えすぎるとき 冬季など、周辺温度が低いとき	約 -12 ~ -16°C	約 10 ~ 6°C
3-5	通常するとき	約 -16 ~ -22°C	約 6 ~ 3°C
6-7	氷を作るとき、周辺温度が高いとき ※氷ができた元に戻す	約 -22 ~ -25°C	約 3 ~ 0°C

- ◆ 各表示は、周辺温度30°Cにおいて食品をいれずにドアを閉じて温度が安定したときの値です。
- ◆ 温度調節ダイヤルの目盛を「6-7」側で使用すると庫内の食品が凍る場合があります。
- ◆ 周辺温度が5°C以下の場合は、庫内の食品が凍りやすくなります。その場合は「1-2」に設定してください。
- ◆ 水分が多い食品は、棚の奥に入れると凍りやすいので棚の手前に入れてください。

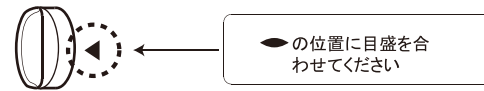

仕切り棚:大をセットするとき

仕切り棚の突起が奥になる向きで、溝にあわせてスライドします。

ポケットをセットするとき

ドアの突起にポケットの凹みを合わせます。

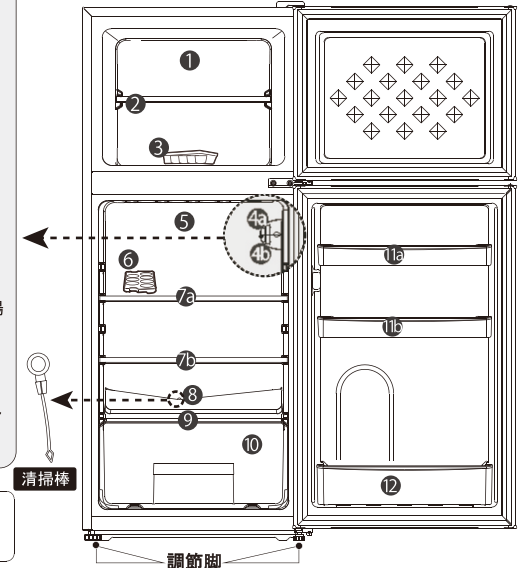

1	2	3	4a / 4b	5	6
冷凍室	仕切り棚	製氷皿	庫内灯 温度調節ダイヤル	冷蔵室	卵ケース
7a / 7b	8	9	10	11a / 11b	12
仕切り棚:大 セットする溝の位置で高さを調節できます	排水口	仕切り棚:小 フリーケース上部の溝にセットする	フリーケース	冷蔵室 ポケット:小	冷蔵室 ポケット:大

本体背面 本体背面に接続されている線は絶対に外さないでください

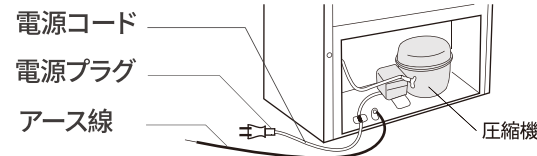

圧縮機

圧縮機は高温になりますので、手を触れないでください。



5.使用方法

はじめに

庫内を一度掃除してください

はじめに使用するとき、庫内の器具固定用テープ等をすべて取り除き、やわらかい布で拭いてください。付属品はすべて水洗いし、水分を十分にふき取ってからセットしてください。

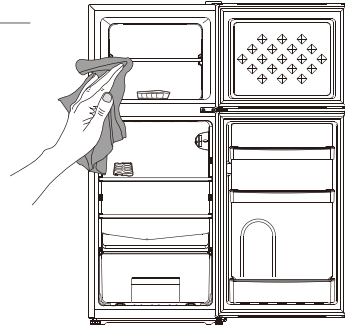

設置のしかた

① 設置する

設置の方法について本書8ページ「2.据え付けるときには」をご覧ください。
本体を水平に置いて固定してください。

② 固定する

本体底面の調節脚を回して高さを調節してください。調節脚は前側2箇所のみです。後側は調節できません。

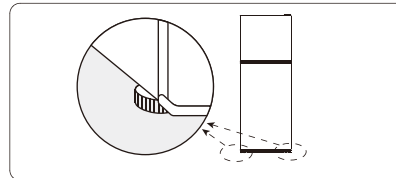

③ 冷媒が安定するまで約4時間待つ

必ず①アース②電源プラグの順に差し込んでください。アースの取り付けについては本書9ページ「3.アース・漏電遮断機について」をご覧ください。
このとき電源コードをはさみこまないようにしてください。

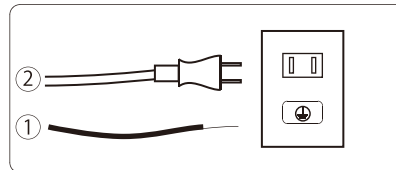

⑤ 温度調節ダイヤルを「4」まで回し、庫内が冷えてから食品を入れる

庫内が冷えるまでには約24時間ほどかかります。お使いの環境によって、冷えるまでの時間に差があります。また、ドアを開閉しすぎると庫内が冷えにくくなりますのでご注意ください。

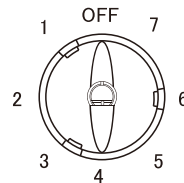

お願い 電源プラグを抜いたときは、すぐ差し込まずに6分以上待ってから差し込んでください。

食品の保存について

■ 庫内にすき間をあける

食品等を詰め込みすぎると、冷気の循環を妨げ冷えにくくなります。余裕をもって保存してください。

■ ラップや密閉容器に入れる

果物や野菜、においの強いものは必ずラップや密閉容器に入れて保存してください。特に柑橘類は成分によりプラスチック部分に変質したり、他の食品ににおい移りすることがありますのでご注意ください。

■ 熱いものは冷まして入れる

食品などを熱いまま庫内に入れると、庫内の温度が上がリ他の食品にも影響を与えます。十分に冷ましてから保存してください。

■ 塩気のあるものは直接庫内に触れないようにする

塩気のあるものはラップやポリ袋、密閉容器に入れて保存してください。塩分が庫内を腐食させる恐れがあります。

■ ドアの開閉は、手際よくしてください。

ドアを長い間開けたままにすると冷気が逃げてしまいます。



■ 冷蔵室で保存するのに向かない物

バナナなどのトロピカルフルーツは食べる直前に冷やしてください。長く冷やすと変質します。また、大根、イモなどは、変質することもあります。

氷のつくりかた

① 付属の製氷皿に適量の水を入れ製氷室に入れる

② 温度調節ダイヤルを「6-7」にあわせる

③ 製氷が完了したら製氷皿から氷を取り出し、温度調節ダイヤルを元の位置に戻す

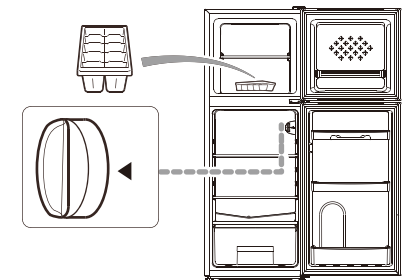

- ◆ 温度調節ダイヤルを長時間「7」に設定しないでください。製氷後は必ずもとの位置に戻してください。
- ◆ 温度調節ダイヤルが「4」以下の位置では製氷できない場合があります。
- ◆ ご使用条件によって製氷時間が長くなる場合があります。糖分の多いものは、凍るまでの時間が長くなります。

霜取りのしかた

製氷室やその周辺に霜が1cmほどついたら霜取りをしてください。霜がついたまま放置すると冷却に時間がかかるなど、効率の良い運転ができなくなります。

① 霜をやわらかくして除去する

温度調節ダイヤルを「1」にあわせ、庫内の温度を適温まで上げます。しばらく時間が経過したあと、霜がやわらかくなったら付属の霜取り用ヘラで霜を取り除きます。

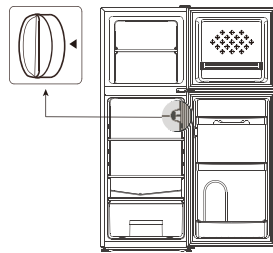

② 霜を取り終えたら水分を拭く

庫内・製氷室内の水分をよくふき取ってください。

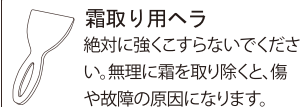

③ 温度調節ダイヤルを戻す

すべての工程が終了したら、温度調整ダイヤルをもとに戻し、食品を庫内に戻します。

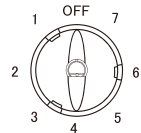
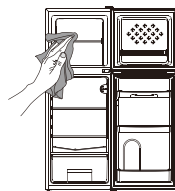

! 霜取りをする際のご注意

- 温度調節ダイヤルを「OFF」にした場合は、圧縮機に負担をかけないよう6分以上経過してからダイヤルを戻してください。自然式霜取りのため、周囲の温度等により時間が長くなる場合があります。
- 水やお湯をかけての霜取りはしないでください。電気部分の絶縁が悪くなり、感電や焼損の危険があります。
- キリ、ナイフやドライバーなどで冷却器の霜や氷をとることは、絶対にしないでください。冷却器に傷がつき、故障の原因になります。この場合の故障は、無償修理期間中でも有料となります。

! 警告 霜取りのとき、キリ、ナイフやドライバーなどを使用しないでください。冷却器を傷めガスもれのおそれがあります。

6.お手入れのしかた

! お手入れのご注意

お手入れの際は、必ず電源プラグをコンセントから抜いてください。

- ◆ 台所用中性洗剤以外の洗剤は使用しないでください。シンナー・ベンジン・アルコールは使用しないでください
- ◆ 40°C以上のお湯でお手入れをしないでください。

本体表面・庫内・パッキン

水またはぬるま湯をふくんだやわらかい布をかたく絞り、汚れをふき取ってください。汚れが落ちない場合は、薄めた中性洗剤を含んだ布で拭いたあと、洗剤が残らないようによく水拭きしてください。

- ◆ 汚れを放置すると、割れたり変色したりなどの製品劣化を招く原因になります。こまめに汚れをふき取ってください。

汚れがたまりやすい場所

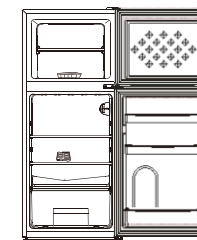
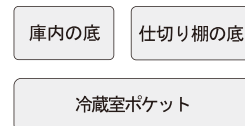

- ドアパッキンについた汚れは早めに拭き取ってください。放置するとパッキンの破損や冷気が漏れる原因になります。

霜取り用ヘラ・製氷皿

卵ケース・棚類・フリーケースなど

水洗い可能です。洗ったあとは水分をよくふき取ってから庫内に戻してください。

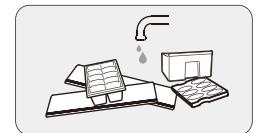

庫内灯の交換

庫内灯は消耗品です。電源プラグをコンセントから抜いてからプラスドライバーでランプカバーの取り付けねじ(1本)を外し、ランプカバーを取り外してから庫内灯を交換します。その後、ランプカバーを戻してください。

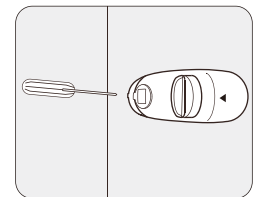

規格 120V 10W T20 E12

7.こまったときは

故障かな?と思ったときは、下記の項目をもう一度チェックしてください。また、一度本体の電源プラグを抜き差ししてから、再度起動してみてください。それでも正常に作動しない場合は、マクスゼンテクニカルセンターにご連絡ください。(各項目の詳細は、この説明書の対応する項目をお読みください)

症状	考えられる原因・確認事項
電源が入らない	電源プラグはコンセントに差し込まれていますか?電源プラグをコンセントにしっかりと差し込んでください。
庫内が冷えるまでに時間がかかるまたは冷えすぎる	<ul style="list-style-type: none"> ● 温度調節ダイヤルは適正な位置になっていますか? → 本書10ページ「温度調節ダイヤル」を参考にして、お使いの環境に合わせてダイヤルを調節してください。 ● 庫内に物を詰め込みすぎではありませんか? → 庫内に冷気が流れるよう、隙間を開けて入れてください。 ● 本体背面の圧縮機周辺をふさいでいませんか? → 熱がこもって危険です、本体背面は絶対にふさがないでください。 ● ドアを開閉しすぎていませんか? → 冷気が逃げますので、ドアの開け閉めをしすぎないでください。 ● 周囲の温度が高すぎませんか? → 周辺温度を35℃以下の場所でお使いください。 ● 直射日光が当たる場所や、ストーブや熱器具の近くに設置していませんか? → 直射日光が当たらない場所や、熱器具の影響が無い場所に設置してください。 ● 食品が熱い状態で庫内に入れていませんか? → 食品が冷めてから庫内に入れてください。
音が気になる	液体が漏れるような音(チョロチョロ、シューシュー等)ではありませんか? → 冷蔵庫を冷やすための液体の音です。異常ではありません。 冷蔵庫の周囲や上にあるお盆、容器などがビビリ音を出していませんか? → ビビリ音を発しているものを取り除いてください。
本体が熱くなる	放熱パイプが内蔵されているため、本体の表面や側面が熱くなることがあります。これは正常ではありません。使いはじめや夏場は特に熱くなることがあります。
本体がガタガタする	安定な場所に設置していますか? → 平らな場所に設置し、調節脚で高さを調整してください。
電気冷蔵庫の食品が凍結する	冷却器内や冷却器の近くに、水気の多い食品(豆腐・葉野菜など)やビン・缶を置いていませんか?冷却器内や冷却器の近くは、水気の多い食品が凍るおそれがあり、ビン・缶は凍って破裂するおそれがあります。
電気冷蔵庫の外側に露がつく凍結する	梅雨時など湿度が高いとき、外側に露がつくことがあります。これは冷水を入れたコップのまわりに水滴がつくのと同じです。露は、布で拭き取ってください。

8.お手入れ後の点検

- 電源コードに、亀裂やすりきずがありませんか?
- 電源プラグがコンセントにしっかり差し込まれていますか?
- 電源プラグに異常な発熱はありませんか?
- 電源プラグの刃及び刃の取付け面にホコリが付着していませんか?

1.点検

圧縮機や配管に手を触れないでください。運転中や停止直後の圧縮機や配管は、高温になっていますのでやけどやケガのおそれがあります。

① おことわり

- 使いはじめはドアを開けた時、構造材などの臭いがすることがありますが、ご使用するにしたがい消えますので、そのままお使いください。
- 本体の側面及び背面などが熱くなることがあります。これは放熱パイプを内蔵し、露付きを防止しているためです。使いはじめや夏場は特に熱くなりますが、異常ではありません。
- 使いはじめや起動時は圧縮機の音が若干大きくなります。

知っておいていただきたいこと

長期間使用しないとき

- 庫内を清掃した後、2~3日間ドアを開けて乾燥させてください。(カビやにおいを防ぐためです。)

停電のとき

- ドアの開閉を少なくしてください。また、新たな食品の保存を控えてください。

転居のとき

- 故障の原因となりますので、横積みはしないでください。
- この電気冷蔵庫は50/60ヘルツ共用ですので、周波数の切り換えは必要ありません。

一度抜いた電源は すぐに差し込まない

- 圧縮機に負担がかかり、故障の原因になります。すぐ差し込まずに6分以上待ってから差し込んでください。

不良ではありません

※ 次のものは生産上の不良ではありません。安心してお使いください。

- プラスチック部品の割れや傷のようなスジ
部品成型時に注入された樹脂材料の合流箇所や、金型の接合部です。割れに至ることはありません
- ドア内側の小さな穴。
ドアの断熱材発泡工程において内部空気を抜くために設けられた穴です。

空気抜き穴(数箇所あります)

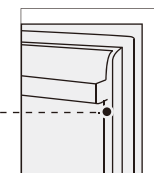

9. 運転中の音について

■ 運転中には次のような動作音がします。

設置場所や設置環境によっては、音が大きく聞こえることがあります、異常ではございません。

「ポコポコ」 「ビチビチ」など	冷却装置内を流れる冷媒(ガス)の音です。
「シャリシャリ」 「キーン」など	圧縮機が動作する音です。運転開始時や夏場は音が大きくなります。
「ビシッ」 「バシッ」など	温度変化により、庫内が収縮、膨張をくり返すためです。

10. 年間消費電力量について

- ◆ 製品の仕様、およびデザインは改良のため予告なしに変更することがあります。
- ◆ 年間消費電力量は、日本工業規格JISC9801(2015年版)に定められた測定方法と計算方法において得られた数値を表示しています。
- ◆ 消費電力量は、JISC9801-3:2015に基づいて表示しております。
実際にお使いになるときの消費電力量は、周囲温度や湿度、ドアの開閉頻度、新しく入れた食品の温度や量などによって変化しますので目安としてください。
- ◆ 定格内容積は、日本工業規格JISC9801-3:2015に基づき、庫内の温度制御に必要なでない部品(棚やケースなど)をはずした状態で算出しています。

11. 製品仕様

品名	2ドア冷凍/冷蔵庫 118L ホワイト / ガンメタリック
品番	JR118ML01WH/JR118ML01GM
本体色	ホワイト / ガンメタリック
外形寸法	W474 × D498 × H1,137mm
重量	29kg
定格内容積	118L(冷凍室:33L 冷蔵室:85L)
電圧	100V(50/60Hz)
定格消費電力	48W(50/60Hz共通)
年間消費電力量	234kWh/年(50/60Hz共通)
駆動音	26dB
電源コード長	約1.8m
天板耐荷重	30kg
冷却方式	直冷式(庫内温度調節ダイヤル付き)
冷媒	ノンフロン R600a
使用環境	周辺温度:5~35℃、周辺湿度:20%~80%(結露なきこと)
製造国	中国
付属品	製氷皿、卵ケース、霜取り用ヘラ、冷蔵室ポケット小×2、冷蔵室ポケット大
	フリーケース、仕切り棚(冷凍庫用)
	仕切り棚(大)×2、仕切り棚(小)、取扱説明書(保証書付き)
梱包寸法	W515 × D545 × H1,170mm
梱包重量	32kg

電気冷蔵庫を廃棄するとき

- 扉が密閉できないように、ドアパッキンをはずしてください。また、幼児が遊ぶところには放置しないでください。幼児が閉じこめられると危険です。
- 2001年4月施行の家電リサイクル法では お客様がご使用済みの電気冷蔵庫を廃棄する場合は、収集・運搬料金と再商品化等料金をお支払いいただき、対象品を販売店や市町村に適正に引き渡すことが求められています。

12.保証書

品番	JR118ML01WH / JR118ML01GM
お買い上げ日	年 月 日
保証期間	お買い上げ日から一年間
お客様	〒 _____ ご住所
	お名前 様
	電話番号 _____
販売店名	印

保証規定

- 取扱説明書、本体貼付ラベルなどの注意書きにしたがった正常な使用状態で故障及び損傷した場合には、弊社が無料にて修理または交換いたします。
- 保証期間内に、故障などによる無料修理をお受けになる場合には、お買い上げの販売店にて、保証書をご提示のうえ、修理をご依頼ください。
- 保証内容は本製品自体の無理修理に限ります。保証期間内においても、その他の保証はいたしかねます。
- ご転居や贈答品などで本保証書に記入してある販売店に修理をご依頼になれない場合には、マクスゼンテクニカルセンターにお問い合わせください。
- 保証期間内におきましても次の場合には有料修理になります。
 - ① 使用上の誤り、不当な修理、改造などによる故障及び損傷
 - ② お買い上げ後の落下などによる故障及び損傷
 - ③ 火災、地震、その他の天災地変による故障及び損傷
 - ④ 一般家庭用以外(たとえば業務用の長時間使用、車両・船舶への搭載など)に使用された場合の故障及び損傷
 - ⑤ お買い上げ後の移動、輸送または什器・備品などの接触による故障及び損傷
 - ⑥ 本書の提示がない場合
 - ⑦ 本書にお買い上げ年月日、お客様名、販売店名の記入のない場合、あるいは字句を書き換えられた場合
- 本書は日本国内においてのみ有効です。
- 本書は再発行いたしませんので紛失しないよう大切に保管してください。

修理メモ

※この保証書は本書に明示した期間、条件のもとにおいて無料修理をお約束するものです。したがって、この保証書によって保証書を発行しているもの(保証責任者)、及びそれ以外の事業者に対するお客様の法律上の権利を制限するものではありません。保証期間経過後の修理などについてご不明の場合は、お買い上げの販売店またはマクスゼンテクニカルセンターにお問い合わせください。

※保証期間経過後の修理、補修用性能部品の保有期間については、「修理サービスについて」をご覧ください。



愛情点検

長年ご愛用の冷蔵庫の点検を

こんな症状はありませんか？

- 煙が出る
- 本体の変形や破損がある
- 異常なニオイや音が出る
- その他の異常や故障がある
- 内部に水や異物が入った



異常があればご使用中止

電源を切り、電源プラグを抜いて、販売店
又はマクスゼンテクニカルセンターに点検
をご相談ください。

memo