

MAXZEN

家庭用

ホットプレート

MHP120LT01

取扱説明書(保証書付き)

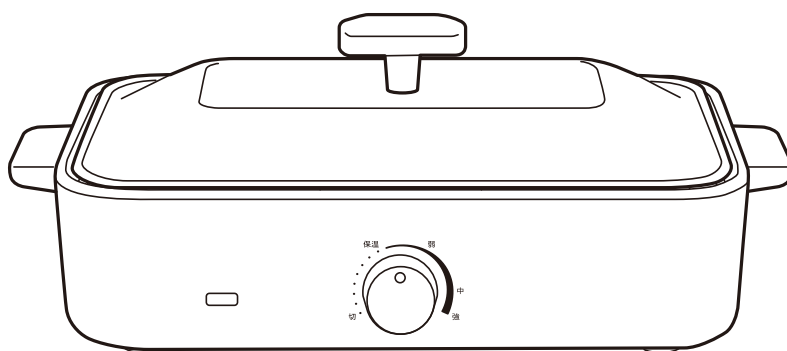

このたびは「マルチホットプレート」をお買い上げ
いただきありがとうございます。

この商品を安全に正しくご使用いただくために、
この取扱説明書の内容を十分にご理解されたい
うえで、記載の内容に従って正しくご使用ください。
また、一度お読みになった後も、いつでも読み
返せるようお手元に置いて保管してください。
製品改良のため、予告なしにデザイン・仕様を
一部変更する場合があります。ご了承ください。

もくじ

安全上のご注意	1
各部のなまえ	4
お使いになるまえに	5
使用方法	6
お手入れ	8
故障かな?と思ったら	9
製品仕様	10



安全上のご注意

必ずお守りください

本製品の性能を十分に発揮させ、安全にご利用いただくためにも、「安全上のご注意」をお読みになってから、取扱説明書をよくお読みになり、正しくお使いください。

ここに示した注意事項は、あなたや他の人々への危害や損害を未然に防止するための、安全に関する重要な内容ですので、必ずお守りください。その表示と意味は、次のようになっています。



●この表示を無視して、誤った使い方をしたときに生じる内容を、3つに区分しています。

 危険	人が死亡または重傷を負う可能性が高い内容。
 警告	人が死亡または重傷を負う可能性が想定される内容。
 注意	人が傷害を負う可能性および物的損害のみ発生が想定される内容。





●本文中の絵表示の意味です。

 禁止 ⊘ は、してはいけない 「禁止」の内容です。	 一般的な禁止	 分解禁止	 接触禁止
	 水場での使用・ 保管禁止	 水ぬれ禁止	 ぬれ手禁止
 強制 ! は、必ず実行していただく 「強制」の内容です。	 必ず行う	 電源プラグを抜く	



警告

 分解禁止	絶対に本製品の改造、分解、修理をおこなわない ●火災や感電、けがの原因になります。 ※修理につきましてはお買い上げの販売店にご相談ください。		電源コードを傷つけたり、破損したまま使わない 加工する・無理に曲げる・高温部に近づける・引っ張る・ねじる・たばねる・重いものを載せる・挟み込むなど。 ●感電や故障・発熱や発火で火災の原因になります。
 禁止	業務用や使用目的以外に使わない コンセントや配線器具の定格を超える使いかた(エアコン、冷蔵庫、電子レンジなどの大きな電力を使う機器と併用するたこ足配線)や、AC100V以外では使わない ●たこ足配線などで定格を超えると発熱し、発火の原因になるとともに、接続している機器の損傷のおそれがあります。	 禁止	電源コードや接続プラグ・電源プラグが傷んだり、コンセントの差し込みがゆるいときは使わない ●感電やショート、発火のおそれがあります。 子供だけで使用させたり、幼児の手の届くところでは使用はしない。 ●やけどや感電をする恐れがあります。

安全上のご注意（つづき）

 禁止	<p>床の上やテーブルなど、乳幼児の手が届くところで使わない</p> <ul style="list-style-type: none"> ●やけどやけがをするおそれがあります。 	 ぬれ手禁止	<p>濡れた手で接続プラグを抜き差ししない</p> <ul style="list-style-type: none"> ●感電・けがの恐れがあります。
	<p>ガス火や炭火、電磁調理器などの上に乗せない。</p> <ul style="list-style-type: none"> ●破損や変形したり、やけどの原因になります。 	 水ぬれ禁止	<p>本体を水に浸けたり、水をかけたりしない</p> <ul style="list-style-type: none"> ●ショート・感電の原因になります。
	<p>電源コードや接続プラグは正しく使用する。</p> <ul style="list-style-type: none"> ●付属のコード以外は、故障の原因になるため使用を禁止します。 	 接触禁止	<p>使用中や使用後は高温部（蓋・本体・その他の金属部分）にはしばらく触れない</p> <ul style="list-style-type: none"> ●やけどの恐れがあります。
 必ず行う	<p>製品に異常・故障が発生したときは、すぐに使用を中止して電源プラグを抜く</p> <ul style="list-style-type: none"> ●異常のまま使用を続けると発煙や故障の原因になります。 		

⚠ 注意

 必ず行う	<p>電源は交流100Vで、定格15A以上のコンセントを単独で使用する</p> <ul style="list-style-type: none"> ●タコ足配線など他の機器との併用で発熱し、発火の原因となります。 	 禁止	<p>プレートの上で、缶詰や瓶をあたためない</p> <ul style="list-style-type: none"> ●破裂や発熱で、やけど・けがの原因になります。
	<p>電源プラグは根本まで確実に差し込む</p> <ul style="list-style-type: none"> ●感電、ショート、発煙、発火の原因となります。 		<p>電源コード、プラグが傷んだり、コンセントの差し込みがゆるい場合は使用しない</p> <ul style="list-style-type: none"> ●感電、ショート、発火の原因となります。
	<p>電源プラグを引き抜く際は、必ずプラグを持って引き抜く</p> <ul style="list-style-type: none"> ●コードを持って引き抜くと、コードが破損し、火災や感電の原因となります。 		<p>熱に弱いものの上では使用しない</p> <ul style="list-style-type: none"> ●跡形がついたり、火災・こげの原因になります。
	<p>使用時以外やお手入れの際は電源プラグをコンセントから抜く</p> <ul style="list-style-type: none"> ●けがややけど、絶縁劣化による感電や漏電の原因となります。 		<p>屋外での使用はしない</p> <ul style="list-style-type: none"> ●故障の原因になります。
	<p>電源プラグにホコリが付着している場合は取り除く</p> <ul style="list-style-type: none"> ●火災の原因になります。乾いた布等で拭き取ってください。 		<p>本体の上に物をのせたり、本体の下のすきまに物を入れて使わない</p> <ul style="list-style-type: none"> ●変質・変形および火災の原因となります。
	<p>使用中本体から離れない</p> <ul style="list-style-type: none"> ●食品が発火することがあります。食品の焼き具合を見ながら調理してください。 		<p>家具や壁の近くでは使用しない</p> <ul style="list-style-type: none"> ●熱や蒸気によって、変形・変色する可能性があります。
	<p>付属のプレート以外は使用しない</p> <ul style="list-style-type: none"> ●故障・火災のおそれがあります。 		<p>製品に強い衝撃を与えない</p> <ul style="list-style-type: none"> ●火災・破損・けがの原因になります。
		<p>お手入れは冷めてから行う</p> <ul style="list-style-type: none"> ●やけどの恐れがあります。 	 必ず行う

安全上のご注意（つづき）

⚠ 注意

 禁止	家庭用以外（店舗用や不特定多数での利用）では使用しない ●故障や発煙、発火の原因となります。	調理以外の目的で使用しない ●過熱や異常動作により、発火やけがの原因となります。
	必要以上に加熱しない ●過熱により食品の発火に繋がります。	

お願い

- プレートに食材の残りや水を入れたまま放置したり、水に浸したままにしたりしないでください。
- プレートが高温のとき、水につけたりして急激に冷やさないでください。破損や変形の原因になります。
- 連続使用時間の1時間を超えての使用はやめてください。
- 製品を廃棄するときは、お住いの自治体に従ってください。

各部のなまえ

■ふた

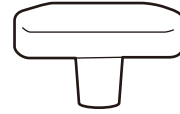
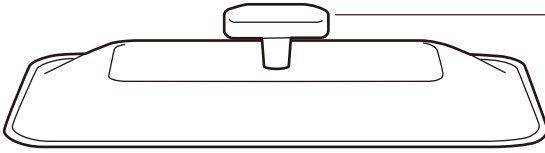

ふたつまみ



ネジ



座金



パッキン

●ふたつまみを取り付けてから、ご使用ください。

■本体

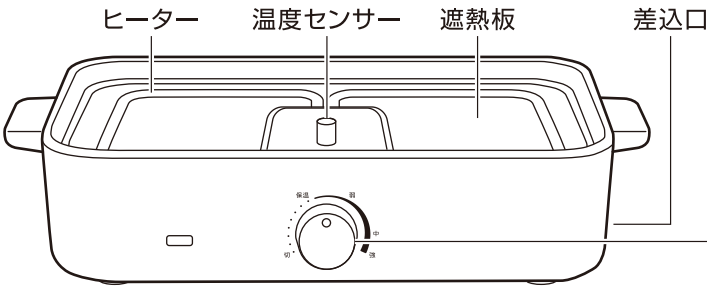

温度調節つまみ

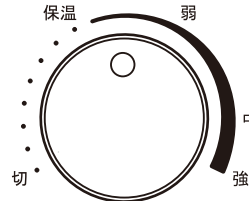

付属品

●平面プレート



●たこ焼きプレート

串ガイド

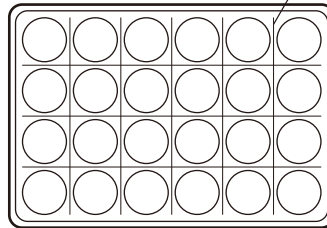

●電源コード

お使いになるまえに

注意

- 初めてご使用するときは、中性洗剤などでよく洗ってからお使いください。
- 異物や水分が無いことを確認してから、本体にプレートを設定してください。

準備をする

ふたつまみをふたに取り付けます

- ふたつまみに「パッキン」「座金」「ねじ」が取り付けられているので、取り外して外側に取り付けなおしてください。
 - 「パッキン」「座金」「ねじ」の順で取り付けてください。
- ※ネジの緩みを定期的にご確認ください。
部品の取り付けの順番は間違えないでください。
破損や変形する恐れがあります。

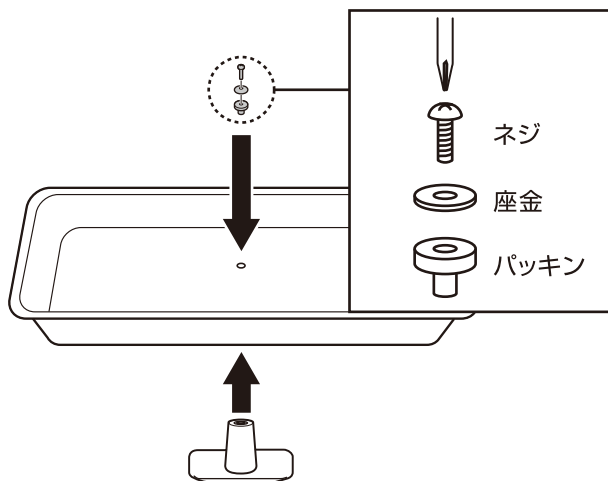

使用方法

ご使用方法

1.本体にプレートをセットします

- プレートと本体との間に、異物や水分がないことを確認してください。
- 傾きがないことを確認してください。
- ※プレートは重ねて使用しないでください。
- ※本体にプレートを取り付けていない状態で、使用しないでください。

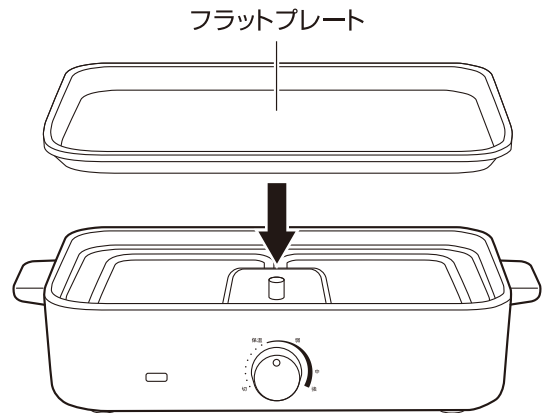

2.電源コードを接続します

- 温度調節つまみが「切」になっていることを確認してから進めてください。
- 本体の差込口にソケットを差し込みます。
- 電源プラグをコンセントに差し込みます。

3.予熱であたためます

- 温度調節つまみを回すとランプが点灯し、予熱が始まります。
- ランプ点灯後、適温になるとランプが消灯します。
- ※ふたをしたまま予熱はしないでください。

予熱時間目安

プレート	温度(°C)
平面プレート	約3~5分
たこ焼きプレート	約5~7分

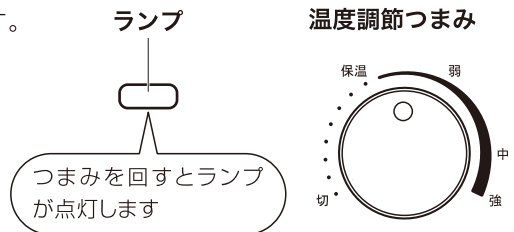

4.調理をはじめます

- 料理によって温度調節つまみの目盛を「弱」～「強」の範囲で調整します。
- 必要に応じて油を引き、具材を入れてください。
- ※ナイフなどの鋭利な器具は使用しないでください。

使用方法（つづき）

設定温度の目安

目盛	温度(℃)	例
保温	65～100	保温時
弱	100～150	目玉焼き、ホットケーキなど
中	150～200	焼きそば、ハンバーグなど
強	200～250	ステーキ、焼肉、たこ焼きなど

注意

- 使用中や使用後は、本体、プレート、その他金属部分はしばらく高温になっています。触れないように気を付けてください。
- 使用中や使用後にふたを取る際には、鍋つかみやふきんなどを使用してください。
- 調理中にプレートを取り外すことは、やけどの原因になるのでおやめください。
- 調理中、温度調節つまみを回すときは、周囲の温度が高くなっているにご注意ください。
- 予熱や加熱以外に、空焼きをしないでください。
- 調理中は本体から離れないでください。
- 使い初めはにおいや煙が出ることがありますが、故障ではありません。
- 使用中にきしんだ音がすることがありますが、膨張熱や温度調節機能によるもので故障ではありません。
- 使用中にランプが点いたり消えたりしますが、温度調節機能がはたらいっているため故障ではありません。

調理後

1. 調節つまみを「切」にするとランプが消灯します。
2. コンセントから電源プラグを抜きます。

※プレートが冷めたら本体から外し、早めにお手入れをしてください。

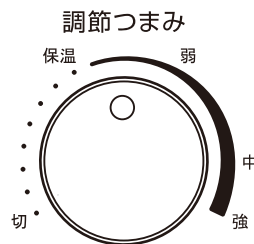

お手入れ

ご使用ごとに必ずお手入れをする

注意

必ず温度調節つまみを「切」にし、コンセントから電源プラグを抜いてからおこないます。
ヒーターや本体が冷めていることを確認してください。お手入れは毎回行ってください。

■ 本体（水洗いはできません）

- 柔らかい布で汚れを拭きとります。
- 汚れがひどいときは、台所用洗剤を含ませた布で拭き取った後、固く絞った布で拭き取ってください。
- 本体のすき間に入り込んだ食材などは、取り除いてください。

■ プレート

- 調理後の油や食材の残りは柔らかいキッチンペーパーなどで拭きとります。
- こびりついた汚れは、台所用洗剤を含ませたスポンジで洗い、汚れを落としてください。
- 水分を拭き取り、十分に乾燥させてください。

■ ふた

- 台所用洗剤を含ませたスポンジで洗い、汚れを落としてください。
- 水分を拭き取り、十分に乾燥させてください。

■ ソケット

- 乾いたふきんなどで汚れを拭きとってください。

収納のしかた

- 水分が残っていないか確認し、直射日光の当たらない場所に収納してください。
- プレートを重ねて収納するときは、やわらかい布等を挟んで重ねてください。

故障かな？と思ったら

●修理を依頼される前に、再度取扱説明書をお読みになり次の事項をチェックしてください。



警告

お客様ご自身で修理、改造することは絶対にしないでください。

こんなとき	解決法・その他
加熱しない（動作しない）	<ul style="list-style-type: none">●電源プラグや接続プラグが、確実に差し込まれていますか？ →電源プラグに確実に差し込んでください。●温度調節つまみが「切」になっていませんか？ →食材に応じてつまみを回し、設定してください。●プレートは傾いていませんか？ →水平になるように再度取り付けなおしてください。●ヒーターや遮熱板、差込口が汚れていませんか？ →使用後は毎回必ずお手入れをしてください。
ランプが途中で消える	<ul style="list-style-type: none">●調理中ランプが消えてしまいます。 →温度調節機能（サーモスタット）が働き、ヒーターがついたり消えたりします。故障ではありません。
異臭がする	<ul style="list-style-type: none">●煙が出たり、異臭がします。 →本体のすき間に調理くず、油が付着したままになっていませんか？ 使用後は、お手入れを毎回必ず行ってください。
使用中に音がる	<ul style="list-style-type: none">●調理中や調理後に本体から音がする。 →本体の膨張や収縮により音がすることがあります。故障ではありません。
食材がこげやすい	<ul style="list-style-type: none">●汚れたままのプレートを使っていませんか？ →汚れたままだと食材がこげやすくなります。

製品仕様

品名	ホットプレート
型番	MHP120LT01
定格電圧	AC100V、50/60Hz
定格消費電力	1200W
製品寸法	幅371×奥行237×高さ134mm
製品重量	3.4kg (ふた、平面プレート、たこ焼きプレート、ソケット含む)
電源コード	約1.8m
温度調節範囲	切/保温～250℃
ヒーター	シーズヒーター
プレートの種類	ヒーター分離式
材質	ふた：スチール プレート：アルミ合金 (フッ素樹脂コーティング) 本体：フェノール樹脂

保証とアフターサービス

基本的な取り扱い方法、故障と思われる場合のご確認

ホームページ上にも情報を掲載しておりますのでご覧ください。

www.maxzen.jp

故障と思われる場合のご相談について

この取扱説明書にあります「故障かな?と思ったら」の内容や上記ホームページをチェックしても問題が解決できない場合、まず電源プラグを抜いてお買い上げの販売店もしくはマクスゼンサポートセンターまでご連絡ください。

マクスゼンサポートセンター
TEL:050-5369-8021 mail:msc@maxzen.jp

受付時間：平日9:00～17:00
月曜～金曜日（祝日を除く）
※夏季、年末年始を除く

- お客様からご提供いただいた個人情報は、修理やご相談への回答、カタログ発送などの情報提供に利用いたします。
- 利用目的の範囲内で、当該製品に関連するグループ会社や協力会社にお客様の個人情報を提供する場合があります。

修理について

当社では原則的に出張修理を行っておりません。
センドバック修理となりますので予めご了承ください。

部品について

修理のために取り外した部品は、特段のお申し出がない限り当社で引き取らせて頂きます。また、修理の際、当社の品質基準に適合した再利用部品を使用することがあります。

修理を依頼されるときは

保証期間中は

修理に関しては保証書をご覧ください。保証書の規定に従って販売店もしくはマクスゼンサポートセンターが修理をさせていただきます。

保証期間が過ぎているとき

修理をすれば使用出来ると思われる場合には、ご希望によって有料で修理させていただきます。

修理料金について

修理料金は、技術料・部品代・製品の送料などで構成されています。当社では原則的に出張修理は行っておりません。

技術料	故障した製品を正常に修復するための料金です。
部品代	修理に使用した部品代金です。
送料	製品を修理会社まで運搬するための費用です。



愛情点検

長年ご使用の加湿器の点検をぜひ!

熱、湿気、ホコリなどの影響や、使用の度合いによって部品が劣化し、故障したり、ときには安全性を損なって事故につながることもあります。

ご使用の際
このような症状は
ありませんか?

- 電源コードやプラグが異常に熱い。
- コードを動かすと通電しないことがある。
- 変なにおいがしたり、煙が出たりする。
- こげくさい匂いがする。
- その他の異常、故障がある。

ご使用
中

このような場合、故障や事故防止のため、すぐに電源プラグをコンセントから抜いて、必ずお買い上げの販売店に点検・修理をご相談ください。
ご自分での修理は危険ですので、絶対にしないでください。

保証とアフターサービス（つづき）

保証書

- 保証期間はご購入日から1年間です。保証対象は機器本体のみです。※蓋、プレート除く（保証期間中でも有料修理になることがありますので、保証規定をよくお読みください）
- 保証期間中は保証規定に従い無料修理いたします。
- 保証期間が過ぎている時はご購入の販売店又はマクスゼンサポートセンターにご相談ください。修理によって機能が維持できる場合はご要望により有料修理いたします。

保証書

製品名	マルチホットプレート	<p>ご購入履歴を印刷いただき本書と一緒に保管してください</p> <p>保証書のお買い上げ日については商品出荷日となります</p> <p>保証書は再発行いたしませんので、紛失しないように大切に保管してください</p>	
製品型番	MHP120LT01-WH/GR/BL		
お買い上げ日	年 月 日		
故障の状況	できるだけ具体的に		
接続している機器			
お名前			
ご住所			
電話番号		販売店	

保証規定

- 1.修理はご購入の販売店又はマクスゼンサポートセンターに必ず製品本体と保証書を提示の上、ご相談ください。
- 2.ご贈答、ご転居の際は、ご購入の販売店又はマクスゼンサポートセンターに必ず製品本体と保証書を提示の上、ご相談ください。また、保証書には、ご購入履歴を印刷いただき一緒にご提示ください。
- 3.次のような場合、保証中でも有料修理になります。

- ・火災、塩害、ガス害、地震、風水害、落雷等の天災地変による故障や損傷。
- ・指定以外の電圧を加えたことによる故障や損傷。
- ・ご購入後の落下、移動等運送上の破損及び取り付け時の破損や損傷。
- ・保証書の提示がない場合。
- ・保証書にお客様名、お買い上げ日、販売店名の記入がない、又は字句を書き換えられた場合。
- ・一般家庭用以外での業務用に使われた場合（本製品は一般家庭用であり業務用ではありません）
- ・使用上の誤り、及び不当な修理や改造による故障および損傷。
- ・不具合の原因が本製品以外（外部要因）による場合。
- ・車両、船舶等に搭載された場合に生ずる故障および損傷。
- ・オークションで落札された商品の場合。
- ・離島又は離島に準ずる遠隔地へ引取修理を行う場合の送料。

- 4.本書は日本国内においてのみ有効です。
(This warranty is valid only in japan.)
- 5.保証書は再発行いたしませんので、大切に保管してください。

memo

A series of horizontal dashed lines for writing.

memo

A series of horizontal dashed lines for writing.

MAXZEN

マクスゼン株式会社

受付時間:平日9:00~17:00 月曜~金曜日(祝日を除く)

TEL.050-5369-8021

mail : msc@maxzen.jp

○本製品には、保証書が付いています。ご購入の販売店名、ご購入年月日のご記入なきものは、無効となりますので必ずご確認ください。

○本製品ならびに本書は、改善のために予告なく変更する場合があります。

○本書の内容の一部または全部の無断転載を禁じます。

○本製品の使用・故障によって生じた、直接・間接の損害については、弊社はその責任を負わないものとします。

●乱丁本・落丁本の場合はお取り替えいたします。販売店、またはテクニカルセンターにご連絡ください。