

MAXZEN

バケツ洗濯機(家庭用)

品番：JW06HD01



このたびは、バケツ洗濯機をお買い上げいただき、まことにありがとうございました。
この取扱説明書をよくお読みになり、正しくご使用ください。
保証書は必ず記入事項を確かめて、販売店からお受け取りのうえ、この説明書とともに大切に保管してください。

もくじ

使用前の

安全上のご注意	1~2
各部のなまえ	3
操作部のはたらき	3
洗濯の前に	4~5

使いかた

使いかた	6~7
------	-----

必要なとき

お手入れ	7
本体	
バケツ部	
故障かな?と思ったら	8
消費生活用製品安全法・安全表示制度に基づく 本体表示について	8
仕様	8
アフターサービス	9
愛情点検	9
保証書	10

安全上のご注意

必ずお守りください

お使いになる人や他の人への危害、財産への損害を未然に阻止するため、必ずお守りいただくことを説明しています。

■誤った使いかたをしたときに生じる危害や損害の程度を次の表示で区分し、説明しています。

警告 死亡や重症を負うことが想定される内容です。

注意 傷害や物的損害の発生が想定される内容です。

■お守りいただく内容を次の表示で区分し、説明しています。



 してはいけない「禁止」内容です。

 必ず実行していただく「強制」内容です。

※お読みになった後は、お使いになるかたがいつでも見られるところに必ず保管してください。

警告

バケツ

-  ● 幼児にはバケツをのぞかせない
-  ● 本体の近くに台などを置かない
(バケツ内に落ちる、けがの原因)
- 回転中のバケツ内に手などを入れない
完全に止まるまでは、絶対に触らないでください。
(けがの原因) 特にお子さまにはご注意ください
- 引火物を入れない
灯油、ガソリン、ベンジン、シンナー、アルコールやそれらの付着した洗濯物を入れたり、近づけたりしないでください。(爆発・火災の原因)



本体

-  ● 動かない・煙がでた・変な臭いや音がするなどの異常を感じたら、電源プラグをコンセントから抜き、すぐ販売店に点検・修理を依頼する(感電・漏電・ショートによる火災の原因)
- お手入れなどで水をかけたりしない
(感電・火災・故障の原因)

電源プラグ・電源コード

 ● 電源コードや電源プラグが傷んでいるときや、コンセントの差し込みがゆるいときは使用しない
(感電・ショート・発火の原因)

● 傷付け・加工・破損・無理な曲げ・たばねる・引っ張る・ねじる・重いものをのせる・はさみ込むなどしない
(破損して、火災・感電の原因)

● ぬれた手で抜き差ししない
(感電の原因)



 ● 定格 15A・交流 100V のコンセントを単独で使う

● 電源プラグは根元まで確実に差し込む
(火災・感電の原因)

● 定期的に電源プラグのほこりなどをよく拭き取る
(ほこりがたまると湿気などで絶縁不良になり火災の原因)



● お手入れの際は、電源プラグをコンセントから抜く
(感電・けがをする原因)

上ぶた

 ● 使用中はロックしている上ぶたを開けない
回転中の洗濯物に手を巻き込まれるなどのけがの原因

その他

 ● 浴室や風雨にさらされる場所に置かない
(感電・火災・故障の原因)

● 絶対に分解・修理・改造はしない
(火災・感電・けが・水もれの原因)
修理はお買い上げの販売店にお問い合わせください。

● 火気を近づけない
ローソク、タバコ、蚊取り線香などを近づけないでください。
(火災・変形の原因)

● ライター・火気のあるものをポケットなどに入れて一緒に洗濯しない
(火災・変形の原因)

注意

洗濯物



- 防水性のマット・シートや衣類、足拭きマットなどの固くて厚いもの、水を通しにくい繊維製品は、洗い・すすぎをしない

洗濯物が飛び出したり、異常振動によるけが、本体・かべ・床などの破損、衣類の損傷、水もれ被害などの原因となります。

足ふきマットなど固くて厚いもの
オムツカバー・雨ガッパ・カーベットの
ウインドブレーカー・サウナスーツ
ウエットスーツ・スキーウェア・寝袋
自動車などのカバー・防水シートなど
その他、防水性の水を通しにくいもの



■防水性衣類の確認方法

衣類に口を当て、息を吹き付けて息が通らない場合は、防水性衣類です。

その他



- 直射日光のあたる場所には置かない
(プラスチック部品の色や形が変わる原因)
- 上にのぼったり、物を置かない
(けが・故障の原因)
- さび・砂鉄の含まれる水は使わない
(故障の原因)
- 移動させる際は、タイマーが「OFF」になっていることを確認してください
(誤作動の原因)

お願い

- 雷が発生したときは、早めに電源プラグをコンセントから抜いてください。落雷により故障することがあります。

電源コード



- 電源コードを抜くときは、必ず先端の電源プラグを持って引き抜く
(感電・ショートして発火する原因)
- 長期間使わないときは、必ず電源プラグをコンセントから抜く
(絶縁劣化による感電・漏電火災の原因)

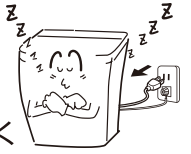

万が一、電源コードにダメージが発生した場合、製造元・アフターサービス会社、或いは専門の技術を持った方に修理を依頼してください。

運転中



- 運転中、本体の下に手や足を
入れない
(けがの原因)



各部のなまえ

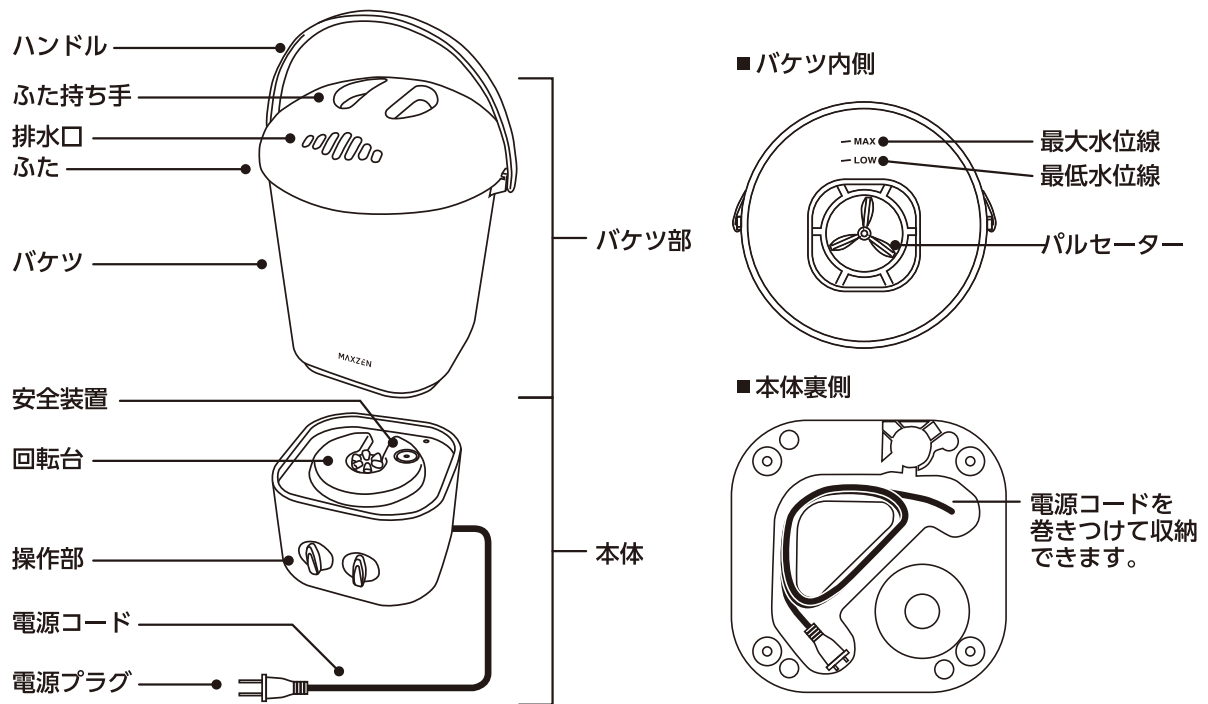

操作部のはたらき

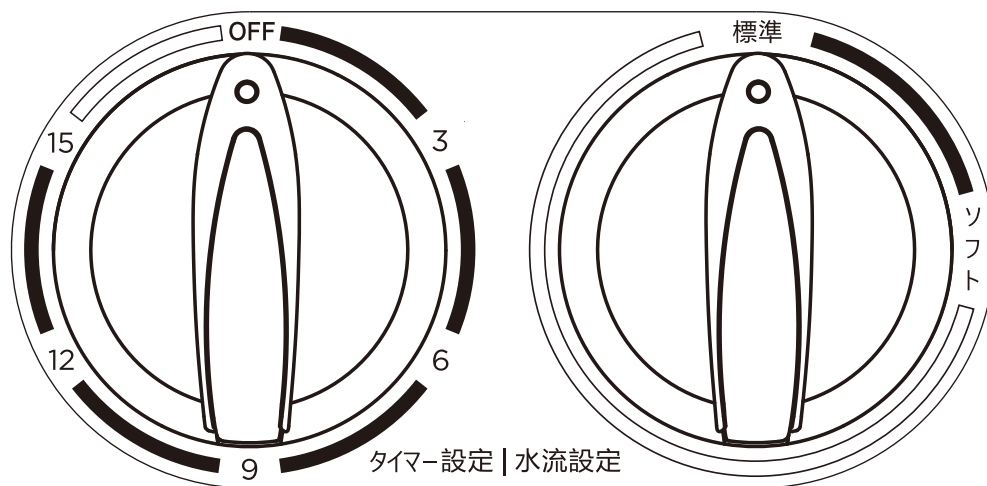

タイマー設定 (最長15分)

15分以内で洗濯時間を設定できます。
 運転中、停止したいときは「OFF」に戻してください。
 ※タイマーを2分以下に合わせる場合、一度6分程度まで回してから、目安の時間に合わせてください。

水流設定 (標準/ソフト)

洗濯時の水流について、洗濯物の量や種類に応じて「標準」と「ソフト」に設定できます。
 ※洗濯中に切り替えることも可能です。

洗濯の前に

デリケートな衣類を守る 洗濯ネットの利用

洗濯ネットに
入れるもの

■傷みやすい衣類

- レースのついた衣類
- ランジェリー
- ナイロンストッキング
- 化繊のうす物 など

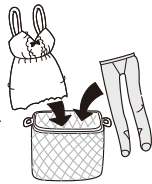

■ワイヤー入りのブラジャー

➔ 必ず市販のネット(細かい網目)に入れる

- ワイヤーが飛び出し、本体や他の洗濯物を傷める原因になります。



ご注意

- ワイヤーなどの芯材が入った洗濯ネットは、使わないでください。
- ネットに衣類を詰め込みすぎないでください。

衣類の入れかた

- カーテンなどの大物・水に浮きやすいもの・厚手の衣類(ジーンズ・柔道着など)は、水に浮かないように均一によく押し込んでください。

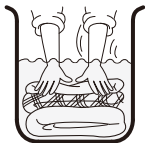

- 洗濯物は入れすぎないでください。
- 水に浮きやすいものや大物から先に入れてください。

給水時に水が飛び散り床がぬれる・汚れがよく落ちない・脱水時にはみ出して衣類や本体が破損する原因になります。

汚れがひどいものは 前処理をする

部分洗い用洗剤や漂白剤を利用してください。

しみ汚れ

- 酸素系液体漂白剤やしみ汚れ用洗剤などを塗って洗う。食べ物のしみの場合、付いたらすぐに汚れを取り除く。



えり・そで汚れ

- 洗剤液をつけ、ブラシなどで軽くたたいて落とす



泥や砂汚れ

- 石けんや専用洗剤をつけてもみ洗いをする。
- ブラシなどで落とす。(本体の故障を防ぐため)



黒ずみや黄ばみを抑える

- 洗剤が少なかったり、柔軟剤を入れすぎると黒ずみや黄ばみの原因になります。
➔ 適正な量をお使いください。

きれいに仕上げるために

糸くずが気になるもの

- ◎ 気になる衣類は、分けて洗う。
- ◎ タオル・バスタオルとは、分けて洗う。
- ◎ 市販の糸くず防止ネットや細かい網目の洗濯ネットに入れて洗う。
- ◎ 裏返して洗う。

飾りのある衣類、起毛素材の衣類は裏返して洗う

- ◎ 衣類の傷み、毛玉を防止するためです。



飲料水、化粧水が付着した衣類を長時間放置しない

- ◎ まれにピンク色に変色することがあります。すぐ洗い流してください。

衣類の絵表示に従う

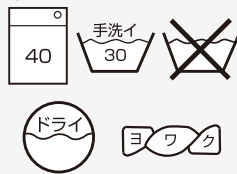

新しい色柄物・色落ちしやすいものは分け洗いをする

■色落ち確認方法

洗剤液を含ませた白いタオルなどを目立たない部分に強く押しあて、タオルに色移りがないか確認する。



ポケットの中にも何も入っていないことを確認する

カーテンフック、ワイシャツのプラスチッククリップなどは必ず取り外す

- ◎ 排水経路にゴミや異物が詰まったり、衣類や本体を傷め、異常音・故障の原因になります。

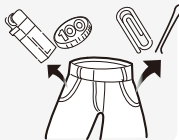

ひもは結ぶ、ボタンは留める ファスナーは閉める マジックテープは止める

- ◎ 衣類や本体を傷つける恐れがあるためです。



衣類の絵表示(例)



40℃以下で洗濯機で洗濯ができる



40℃以下で洗濯機の弱水流で洗濯ができる



30℃以下で弱い手洗いがよい



水洗いはできない



ドライクリーニングができる



塩素系漂白剤による漂白はできない



ハンガーなどに干すのがよい



平らなところに広げて干すのがよい



日陰で平らなところに広げて干すのがよい

使いかた

準備

1 バケツに少量の水と洗剤を入れてよく混ぜます。

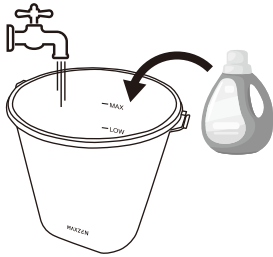

2 洗濯物を入れて「MAX」を超えない位置まで水をいれます。



水位線	洗濯量の目安
MAX: 10L	700g 以下の洗濯物

洗濯量目安

パ ン ツ	約 11 枚
T シ ャ ツ	約 4 枚
Y シ ャ ツ	約 2 枚
シ ー ツ	約 1 枚
く つ 下	約 11 枚
バスタオル	約 1 枚

※上記は例です

洗濯量目安について、洗濯量は JIS で規定された布を洗濯した時の洗濯量です。洗濯物の種類・大きさ・厚さなどにより、上記とは異なることがあります。洗濯物の動きが悪い場合は減らすなどして調整をお願いします。

3 ふたをスライドして閉めて、本体にセットしてください。

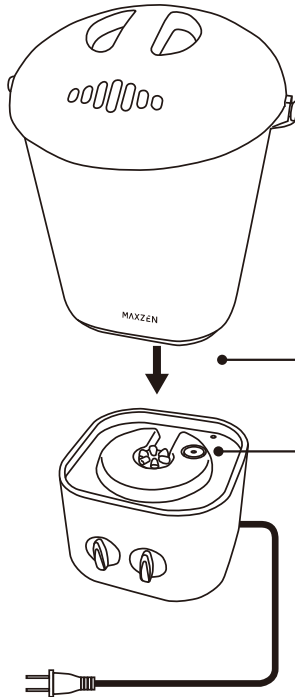
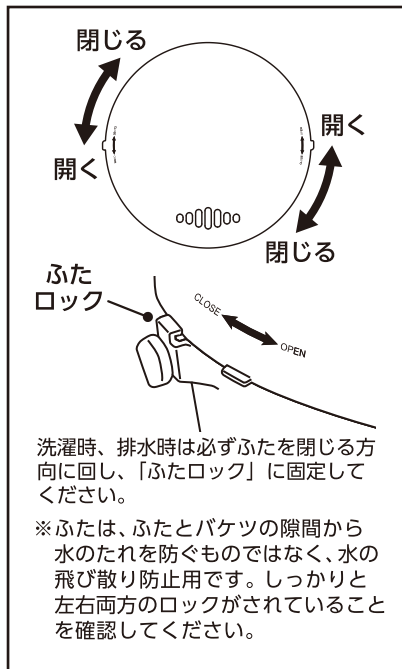

バケツ底面の凸部と本体上面の凹が合わさるように設置してください。

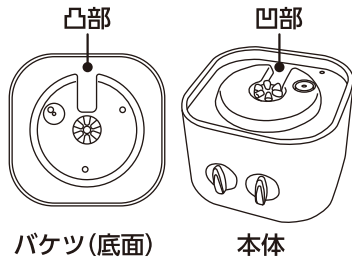

本体には安全装置が備わっておりバケツが外れた場合、運転を停止します。

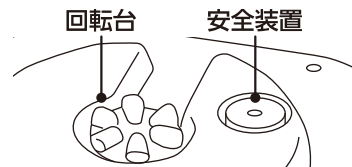

※バケツを移動する場合は必ず「OFF」にしてください。

※タイマーをセットした状態で安全装置に触れないでください。

4 電源プラグをコンセントに差し込んでください。
※延長コードのご使用はお止めください。

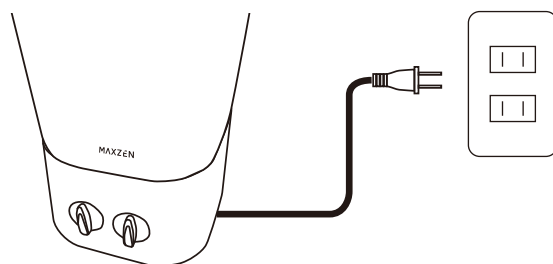

1 洗い

1 水流設定を「標準」または「ソフト」に切り替えます。

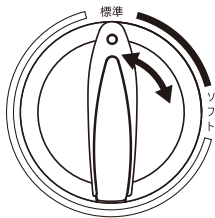

水流設定 (標準 / ソフト)

水流を「標準」「ソフト」に切り替えられます。洗濯物の数量や種類によって、変えてください。

2 タイマーをセットし、運転を開始します。

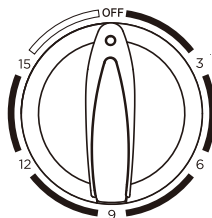

タイマー設定 (最長15分)

最長15分まで、設定が可能です。設定をした後、運転がはじまりタイマーが「OFF」になったら終了です。運転中に停止したい場合は「OFF」に戻してください。

2 排水・すすぎ

1 タイマーが切れたのを確認し、排水してください。

持ち手部分を持ちながら排水穴から排水量を調節しながら排水してください。急にバケツを傾けるとふたが外れて洗濯物が飛び出ることがあります。

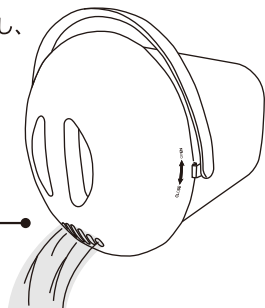

2 洗濯物を絞り、残った洗剤を取り除き、水だけでもう一度洗濯物を洗い、排水してください。

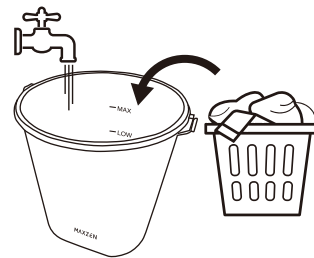

お手入れ

必要に応じて

本体

水滴・糸くず・汚れがついたら…

水、またはぬるま湯で湿らせたやわらかい布で拭いてください。

- 住宅用合成洗剤・クレンザー・ベンジン・シンナーなどで拭かないでください。プラスチック部品を傷めます。
- 化学ぞうきんは、その注意書に従ってください。

毎回

バケツ部

汚れがついたら…

バケツとふたを水洗いして水分を拭き取ってください。衣類を漂白した場合は特によく洗ってください。

故障かな？と思ったら

下記の症状は故障ではありません。

症状	原因
本体 運転しない	<ul style="list-style-type: none">●電源プラグをコンセントにしっかり差し込んでくいますか。●タイマーを設定していますか。●本体にバケツを正しく取り付けていますか。●停電していませんか。●ご家庭のヒューズ・ブレーカーが切れていませんか。

消費生活用製品安全法・安全表示制度に基づく本体表示について

〈本体への表示内容〉

※経年劣化により危害の発生が高まる恐れがあることを注意喚起するために電気用品安全法で義務付けられた右記の表示を本体に行っています。

〈設計上の標準使用期間とは〉

- 運転時間や温湿度など、右記の標準的な使用条件に基づく経年劣化に対して、製造した年から安全上支障なく使用することができる標準的な期間です。
- 設計上の標準使用期間は、無償保証期間とは異なります。また、一般的な故障を保証するものでもありません。
- 設置状況や環境、使用頻度が右記の条件と異なる場合、または、業務用など本来の使用目的以外でご使用された場合は、7年より短い期間で故障したり、経年劣化による発火・けがなどの事故に至る恐れがあります。

	設計上の標準使用期間 5年 設計上の標準使用期間を超えて使用されますと、経年劣化による発火・けがなどの事故に至る恐れがあります。
---	--

区分	項目	条件
環境条件	電圧	100V～
	周波数	50Hz/60Hz
	温度	20℃
	湿度	65%
負荷条件	負荷	標準容量 700g 以下
	コース	標準コース
	給湯・給水	20℃±15℃
使用時間及び回数	1日の平均使用回数	1回
	1回の使用時間	15分
	1年間の使用日数	365日

仕様

仕様は製品改良のため、予告なく変更することがあります。

種類	小型洗濯機（洗濯のみ）	品番	JW06HD01-NV
洗濯方式	うず巻式		JW06HD01-GR
外形寸法	幅 360×奥行 330×高さ 562 (mm)	標準洗濯容量	700g（乾燥時の布質量）
製品質量	4.8kg	標準使用水量	10L
電源	100V～50Hz / 60Hz	定格消費電力	120W

- 標準洗濯容量は、JIS（日本工業規格）で規定された布地で乾燥状態の場合です。

この製品は法律で表示を義務づけられた特定の化学物質^[注1]を含有していません^[注2]。
(JIS C 0950の電気・電子製品の特定の化学物質の含有表示方法に従って表示しております)
【注1】「鉛及びその化合物」、「水銀及びその化合物」、「カドミウム及びその化合物」、「六価クロム化合物」、「ポリプロモビフェニル」及び「ポリプロモジフェニルエーテル」の6種類の化学物質
【注2】対象の化学物質の含有率が基準値以下であることを意味します。また、除外項目は対象としておりません。

アフターサービス

基本的な取り扱い方法、故障と思われる場合のご確認

ホームページ上にも情報を掲載しておりますのでご覧ください。

www.maxzen.jp

故障と思われる場合のご相談について

この取扱説明書内にあります「故障かな?と思ったら」の内容や上記ホームページをチェックしても問題が解決できない場合、まず電源プラグを抜いてお買い上げの販売店もしくはマクスゼンテクニカルセンターまでご連絡ください。

マクスゼンテクニカルセンター TEL:0570-099-455

mail : mtc@maxzen.jp 受付時間 : 平日9:00~17:00 月曜~金曜日 (夏季・年末年始休業日・祝日を除く)

○お客様からご提供いただいた個人情報は、修理やご相談への回答、カタログ発送などの情報提供に利用いたします。
○利用目的の範囲内で、当該製品に関連するグループ会社や協力会社にお客様の個人情報を提供する場合があります。

修理について

当社では原則的に出張修理を行っておりません。
センドバック修理となりますので予めご了承ください。

部品について

修理のために取り外した部品は、特段のお申し出がない限り当社で引き取らせて頂きます。また、修理の際、当社の品質基準に適合した再利用部品を使用することがあります。

修理を依頼されるときは

保証期間中は

修理に関しては保証書をご覧ください。保証書の規定に従って販売店もしくはマクスゼンテクニカルセンターが修理をさせていただきます。

保証期間が過ぎているとき

修理をすれば使用出来ると思われる場合には、ご希望によって有料で修理させていただきます。

修理料金について

修理料金は、技術料・部品代・製品の送料などで構成されています。当社では原則的に出張修理は行っておりません。

技術料	故障した製品を正常に修復するための料金です。
部品代	修理に使用した部品代金です。
送料	製品を修理会社まで運搬するための費用です。

廃棄時にご注意願います。

家電リサイクル法対象商品：家電リサイクル方では、ご使用済の冷蔵庫または、冷蔵庫または冷凍庫などを廃棄する場合は、収集運搬料金、再商品化等料金（リサイクル料金）をお支払いの上、対象品を販売店や市町村に適正に引き渡すことが求められています。



長年ご使用の冷蔵庫の点検をぜひ！

熱、湿気、ホコリなどの影響や、使用の度合いによって部品が劣化し、故障したり、ときには安全性を損なって事故につながることもあります。

ご使用の際
このような症状は
ありませんか？

- 電源コードや本体などが異常に熱い
- 電源コードに深い傷や変形がある
- 焦げくさいにおいがする
- 本体に触れるとピリピリと電気を感じる
- その他の異常・故障がある

ご使用
中 止

このような場合、故障や事故防止のため、すぐに電源プラグをコンセントから抜いて、必ずお買い上げの販売店に点検・修理をご相談ください。ご自分での修理は危険ですので、絶対にしないでください。

保証書

- 保証期間はお買い上げ日から1年間です。保証対象は機器本体のみです。
(保証期間中でも有料修理になることがありますので、保証規定をよくお読みください)
- 保証期間中は保証規定に従い無料修理いたします。
- 保証期間が過ぎている時はお買い上げの販売店又はマクスゼンテクニカルセンターにご相談ください。修理によって機能が維持できる場合はご要望により有料修理いたします。

保証書

製品名	バケツ洗濯機	<p>ご購入履歴を印刷いただき本書と一緒に保管してください</p> <p>保証書のお買い上げ日については商品出荷日となります</p> <p>保証書は再発行いたしませんので、紛失しないように大切に保管してください</p>	
製品型番	JW06HD01-NV/GR		
お買い上げ日	年 月 日		
故障の状況	できるだけ具体的に		
接続している機器			
お名前			
ご住所			
電話番号		販売店	

保証規定

- 1.修理はお買い上げの販売店又はマクスゼンテクニカルセンターに必ず製品本体と保証書を提示の上、ご相談ください。
- 2.ご贈答、ご転居の際は、お買上げの販売店又はマクスゼンテクニカルセンターに必ず製品本体と保証書を提示の上、ご相談ください。また、保証書には、ご購入履歴を印刷いただき一緒にご提示ください。
- 3.次のような場合、保証中でも有料修理になります。

- ・火災、塩害、ガス害、地震、風水害、落雷等の天災地変による故障や損傷。
- ・指定以外の電圧を加えたことによる故障や損傷。
- ・お買上げ後の落下、移動等運送上の破損及び取り付け時の破損や損傷。
- ・保証書の提示がない場合。
- ・保証書にお客様名、お買い上げ日、販売店名の記入がない、又は字句を書き換えられた場合。
- ・一般家庭用以外での業務用に使われた場合(本製品は一般家庭用であり業務用ではありません)
- ・使用上の誤り、及び不当な修理や改造による故障および損傷。
- ・不具合の原因が本製品以外(外部要因)による場合。
- ・車両、船舶等に搭載された場合に生ずる故障および損傷。
- ・オークション、フリマサイト、中古販売にて購入された商品の場合
- ・離島又は離島に準ずる遠隔地へ引取修理を行う場合の送料。

- 4.本書は日本国内においてのみ有効です。(This warranty is valid only in japan.)
- 5 保証書は再発行いたしませんので 大切に保管してください

MAXZEN

マクスゼン株式会社

マクスゼンテクニカルセンター

受付時間 9:00-17:00 (土・日・祝日・夏季・年末年始・休業日を除く)

TEL:0570-099-455

mail : mtc@maxzen.jp

○本製品には、保証書が付いています。ご購入の販売店名、ご購入年月日のご記入なきものは、無効となりますので必ずご確認ください。

○本製品ならびに本書は、改善のために予告なく変更する場合があります。

○本書の内容の一部または全部の無断転載を禁じます。

○本製品の使用・故障によって生じた、直接・間接の損害については、弊社はその責任を負わないものとします。

●乱丁本・落丁本の場合はお取り替えいたします。販売店、またはテクニカルセンターにご連絡ください。

Copyright ©MAXZEN.Inc All Rights Reserved.

Made in China