

家庭用

ペルチェ式
1ドア冷蔵庫 45L

JRP45HS01 取扱説明書

もくじ

ご利用前に

安全上の注意 ————— 1

各部名称

本体前面・内部 ————— 7

本体背面 ————— 8

同梱品 ————— 8

据え付けるときは

据え付け場所について ————— 9

末永くお使いいただくために ——— 9

移動・運搬するとき ————— 9

アース・漏電遮断器について ——— 10

使用方法

はじめに ————— 11

設置のしかた ————— 11~12

食品の保存について ————— 12

お手入れ方法

お手入れのしかた ————— 13

故障かな？と思ったら

故障かな？と思ったら ————— 14

お手入れ後の点検 ————— 15

運転中の音について ————— 16

製品仕様 ————— 17

アフターサービス

アフターサービス ————— 18

保証書 ————— 19

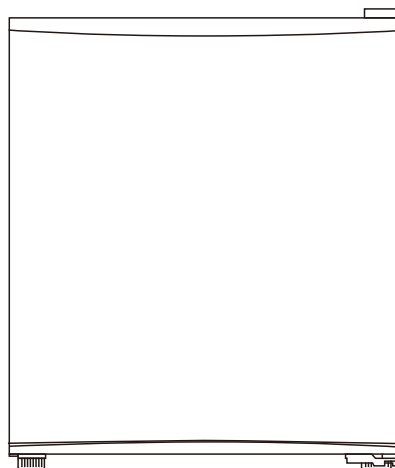

この度はMAXZEN製品をお買い上げいただき、誠にありがとうございます。本製品を安心してお使いいただくために、必ずこの取扱説明書をよくお読みください。

この取扱説明書は、大切に保管していただき、不明点がある場合にご活用ください。

この商品は海外ではご使用になれません。
FOR USE IN JAPAN ONLY.

安全上の注意 必ずお守りください

本製品を正しく安全に使用するためには、本製品を使用して周囲に危険や財産的損害を与えるような重要な事項に注意してください。この製品を使用する前に、「安全上の注意」をよくお読みの上、正しくお使いください。



この表示の注意事項を守らずに誤った使い方をすると、死亡または重傷を負う危険性があることを示します。



この表示の注意事項を守らずに誤った使い方をすると、傷害または物的損害が発生する危険性があることを示します。



この表示はご確認いただきたい情報を示します。(必須事項)



この表示は禁止事項を示します。



分解したり、修理・改造をしない

発火したり異常動作してけがをすることがありますので絶対に分解や改造などを行わないでください。また、保証対象外となります。



異常などがあるときは使わない

変形、熱を持つ、煙が出る、異音・異臭がするなどの場合に使用を続けると、火災や感電の原因になります。



電源プラグが破損するようなことをしない

ねじる、引っ張る、無理に曲げる、束ねる、加工する、本体で挟み込む、火に近づけるなどしないでください。火災や感電の原因になります。



濡れた手で電源プラグを抜き差ししない

電源プラグを水につけたり、水をかけたりしないでください。感電やけがの原因になります。



長期間使用しないときは電源プラグを抜く

感電や漏電火災の原因となります。



電源コードが傷んでいる場合は、直ちにプラグを差込口から抜き、ご使用を中止してください。

発火、感電、火災の原因となります。



お手入れのとき、金属たわし、みがき粉、ベンジン、ベンゾール、シンナーなどは使わない

変形や故障の原因。火災やけどの原因になります。



電源プラグを抜くときは、必ずプラグ部分を持って引き抜く

コードの断線、感電やショートによる火災の原因になります。



電源プラグのホコリ等を定期的に取り除く

電源プラグのホコリ等は乾いた布で取り除いてください。汚れたまま使用すると絶縁不良が起こり火災の原因になります。 ※お手入れの際には電源プラグを差込口から必ず抜いてください。



表示された電源電圧で使用する

表示された電源電圧（交流 100V 15A 以上の専用コンセント）以外で使用すると、発熱による火災の原因となります。コンセント・配線器具の定格を超える使い方やタコ足配線はしないでください。 ※自動車や船舶では使用しないでください。



差込がゆるいコンセントは使用しない

感電や発火の原因になります。



雷が鳴り始めたら電源プラグに触れない

火災や感電の原因となります。



製品やドアに乗ったり、ぶら下がったりしない

ドアが外れたり、本体が倒れてけがをする恐れがあります。また、本体の故障の原因になります。



小さなお子様による事故等の防止

- 本製品は、安全に責任を負う人の監視又は指示がない限り、補助を必要とする人（小さなお子様を含む）が単独で機器を用いることを意図していません。
- 小さなお子様の手の届くところで使用しないでください。
- 梱包材を保管される場合には、お子様の手の届かないところに保管してください。誤って梱包材が顔を覆ったり、首に巻きつくなど窒息、死亡の原因になります。



移動や運搬する際、横積み(天板以外を上にした積み方)をしないでください。

故障の原因になります。また本製品を火気の近くに設置しないでください。炎が燃え移ると火災の原因になります。



ドアの開閉時に可動部に触れない

指を挟む等、けがの原因になります。



ドアを持って運ばないでください

破損や故障の原因になります。



先の尖ったものや、金属製のものでお手入れしない

庫内の破損や機器の故障の原因になります。



電池や脱臭機などの電気製品を庫内に入れない

感電や引火、爆発の恐れがあります。



温度管理が厳しい物を入れない

医薬品や学術試料など、温度管理が厳密に定められているものを保存することはできません。



可燃性ガスや引火しやすい物を庫内に入れたり、本体の近くで使わない

ガソリン・灯油・シンナーなど引火性のあるものを入れないでください。故障や火災、爆発の原因になります。



天井には 20kg を超える物を置かない

本体上部は耐荷重 20kg です。これを超える物を置くと故障や破損の原因になります。また、温度が 100°C 以上になるような熱器具（オーブントースター等）を載せないでください。



本体に水がかかるような使い方をしない

本製品は防水ではありません。浴室や水しぶきのかかるところで使用したり、本体を水で洗ったりしないでください。また、本体の上に花瓶や化粧品、植木鉢、薬品などの液体入り容器を置かないでください。機器内部のショートや発熱により、火災や感電の原因になります。



殺虫剤、整髪料、掃除用などのスプレーをかけない

感電や発火、爆発の恐れがあります。



庫内にドライアイスや金属類などをいれない

感電、故障の原因になります。



本体を布等で覆ったり、風通しの悪い場所で使わない

火災の原因になります。



乳幼児に電源プラグをなめさせない

感電やけがの原因になります。



必ずアースを取り付ける

ご使用前に必ずアースを取り付けてください。感電の原因になります。詳しくは本書 10 ページをご覧ください。
湿気が多い場所や水気のある場所に設置する場合は、アース（接地）・漏電遮断器を取りつけてください。
詳しくは本書 10 ページ「アース・漏電遮断器について」をご覧ください。



リサイクル時はドアパッキンを外す

小さなお子さまが庫内に閉じ込められる危険があります。



地震等による転倒防止の処置をする

地震による振動等により本体が倒れ、けがの原因になります。



ドアを強く開閉しない

食品の落下や指や手をはさんでケガの原因になります。



他の人がさわっているときは、開け閉めしない

ケガの原因になります。



本製品は屋内専用です。屋外や軒下など、水のかかるところには設置しないでください。

感電、火災、故障の原因になります。



設置について次のことを守ってください。

感電、火災、ケガ、故障、振動、騒音、本体や床のキズの原因になります。

- 高温になる場所、直射日光が当たる場所、暖房器具の周辺など、周辺温度が 25℃ 以上になる環境には設置しないでください。庫内が冷えにくくなる場合があります。
- 丈夫で水平な床面に調整脚で高さを合わせてガタつきや傾きがないように設置してください。詳しくは 9 ページを参照してください。
- 本製品周囲に隙間を空けてください。詳しくは 9 ページを参照してください。
- キズ付きやすい床に設置する場合は保護用の板などを敷いてください。
- 安全上、本製品を移動する際は必ず二人以上で持ち上げて移動してください。

注意



この表示をご確認いただきたい
情報を示します。(必須事項)



この表示は
禁止事項を示します。



ドアの開閉時に指などを挟まないように気をつける



本体を落としたり、倒したり、本体に強い衝撃を与えない

本体を倒したり、たたくなどの衝撃を与えないでください。故障や思わぬ事故につながる恐れがあります。横倒し、逆さまにしないでください。



高温になる場所に設置しない

直射日光が当たる場所や暖房機器の近くには設置しないでください。故障の原因になります。



火気の近くに設置しない

本体はプラスチックが使用されているため、火が燃え移ると火災の原因になります。



不安定な場所に設置しない

製品が斜めになる場所などには設置しないでください。機器が落ちたり倒れてけがをするおそれがあります。



ドレンホースをふさがない

故障や火災の原因になります。



金属物などの異物を入れない

機器内部のショートや発熱により火災や感電の原因になります。



本製品の上に不安定なもの（水を入れた容器、植木鉢など）を置かないでください。

感電、故障、ケガの原因になります。



庫内に食品等を収納する際には、仕切棚より前に出さないでください

ビン類などが引っかかり、食品等の落下やビン類が転倒する場合があります。



移動の際は必ず二人以上で本体を持ち上げて移動する

- 本体を引きずると床を傷つける恐れがあります。傷つきやすい床に設置する場合は保護用の板などを敷いてください。
- 移動するときは二人以上で背面上部と下部前脚を持ってください。他のところを持つと手が滑ってけがをする恐れがあります。
- 本体底面に手や足を入れしないでください。鉄板の底面でけがをする恐れがあります。



食品を棚より前に出さない

ビン類などが引っ掛かって落下し、けがをすることがあります
ドアがきちんと閉まらない場合があります。



異臭・変色している食品は口に入れない

食中毒になる恐れがあります。異臭や変色の食品は腐敗している恐れがあります。口に入れると食中毒や体調を崩す恐れがあります。



冷蔵庫本体底面に手をいれない

清掃するとき、底面に手を入れると鉄板の端面などで手を切る原因になります。



本体背面のファンを塞がない

故障や火災の原因になります。庫内が冷えなくなる原因になります。

各部名称

本体前面・内部

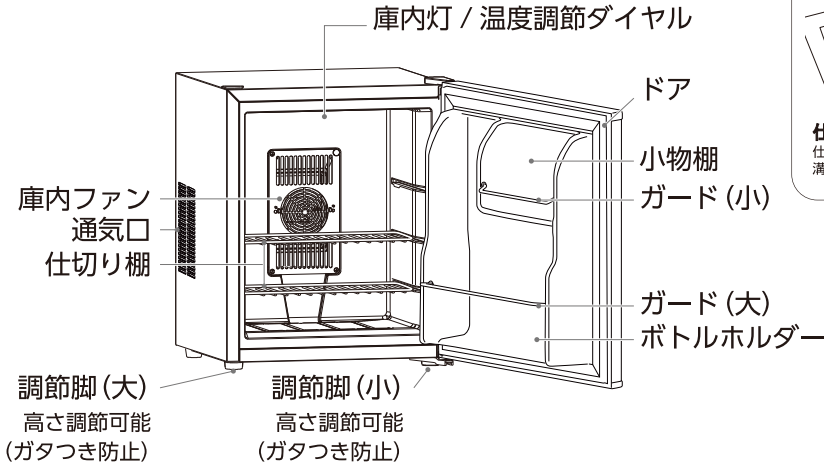

※イメージ

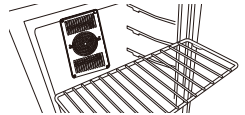

仕切り棚をセットするときは仕切り棚の突起が奥になる向きで、溝にあわせてスライドします。

庫内の温度設定

庫内上部（天面側）の温度調節ダイヤルを回し、庫内の温度調節を設定します。温度は3段階：1（弱冷）～3（強冷）で右に回すほどよく冷えます。0でスイッチが切れます。

※室内温度や季節、収納量によって庫内温度は変化しますので随時ダイヤルを回し、温度調節してください。

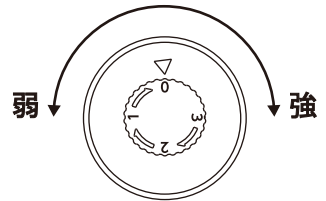

温度調節ダイヤル

庫内の食品の量やお好みにより、ダイヤルを調節してお使いください。

※ダイヤルが0（切）の時でもドアを開いた時に庫内灯は点灯します。

本体背面

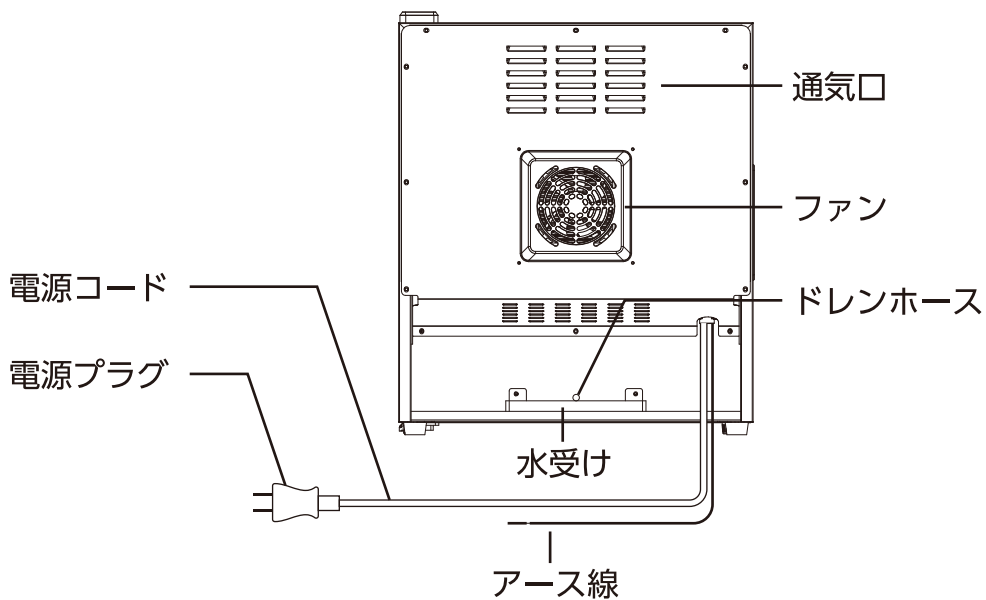

同梱品



取扱説明書(保証書付き)

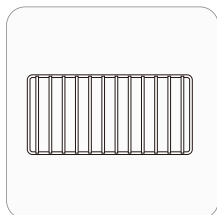

仕切り棚 × 2

据え付けるときには

据え付け場所について

床が丈夫で水平なところ

- 不安定な据え付けは、振動や騒音の原因になりますので床が丈夫で水平なところに据え付けてください。
- 熱による変色防止のため、じゅうたん、たたみ、塩化ビニル製の床材には、下に丈夫な板を敷いてください。

風通しのよいところ

- 右図のように冷蔵庫の周囲にすき間をあけて、放熱をよくしてください。放熱がわるいと冷却力が弱まり、電気代のムダになります。

熱気・湿気の少ないところ

- 直射日光があたる場所、発熱器具(コンロ、ストーブなど)の近くは冷却力が低下します。

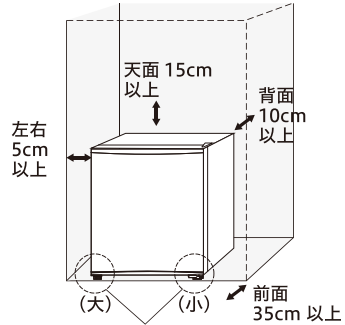

調節脚

左右矢印方向へ回すと高低の調節ができます。(左回り→高くする 右回り→低くする)

※ 調節脚は左右異なる形状となっておりますが、調節方法は同じです。



注意

※キズつきやすい床に設置する場合、板などを敷いて設置してください。

※テーブルや家具、ワックスが塗られたフローリングで使用する場合、調節脚の跡が残る場合があります。厚紙やシートを貼ることで緩和されます。

末永くお使いいただくために

庫内に入れる物に水滴や汚れがついている場合は、あらかじめ拭き取ってから入れてください。乾燥しやすいもの、においが移りやすいものは、密閉容器に入れるなどしてください。冷気の流れをよくするために、庫内に適当な隙間を開けてください。本体には、傷汚れを防止するビニールコーティングが施されている部分があります。

移動・運搬するとき

移動・運搬の前に

必ず電源プラグをコンセントから抜いてください。

食品を取り出してください。

ドアが開かないようにテープ等でしっかり固定してください。

移動・運搬するとき

安全上、必ず二人以上で運搬してください。

ドアを上向きに、背面上部と下部前脚を持ってください。

車などで運搬する際は横積みしないでください。

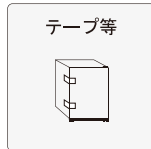
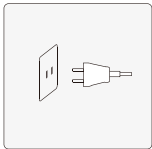

お願い

- ① 物を詰め込みすぎないように注意してください。
- ① 周囲の温度が高温になる場合は、庫内が冷えないことがあります。
- ① なるべく涼しい場所でお使いください。
- ① 梅雨などで湿度が高くなると結露が発生することがありますが、自然現象ですので異常ではありません。結露はこまめにふき取ってください。

- ① ドアは必ずしっかり閉めてください。冷気が逃げて冷蔵機能が正常に働きません。
- ① この製品は一般家庭用です。業務用には使用できません。

アース・漏電遮断器について

より安全に安心してご利用いただくために

■感電事故防止のため、本体背面のアース線をコンセントのアース端子に取り付けます。

①アース線先端の被服を矢印の方向へ引っ張り、芯線をむき出しにします。

芯線を傷つけないようにお気をつけください。



②コンセントのアース端子に取り付けます。

アースを取り付けずに使用すると、故障や漏電、感電の原因となります。設置場所を移動する際にも、必ずアースの取り付けを行ってください。

カバー付きタイプ

- ①カバーを開けます。
- ②ドライバーでネジをゆるめて芯線を巻き付けます。
- ③ドライバーでネジをしめてカバーを閉じます。

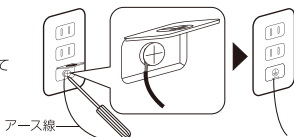

つまみタイプ

- ①つまみをゆるめて芯線を巻き付けます。
- ②つまみをしめます。

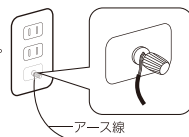

■アース付きのコンセントが無い場合や湿気が多い場所に設置する場合はお買い上げの販売店または電気工事店へ、アース工事(D種設置工事:有料)をご依頼ください。

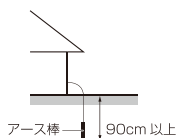

アース付きコンセントが無い場合 / 湿気が多い場所に設置する場合

湿気が多い場所へ市販のアース棒を打ち込む工事(D種接地工事)を行う必要があります。

湿気が多い場所の一例

土間

コンクリート床

貯蔵庫

水滴が飛び散る場所

地下室のように結露がおきやすい場所

お願い

- ❶ 次の場所へは絶対に接続しないでください。
 - ガス管…爆発や引火の可能性があります。
 - 水道管…プラスチックの部分があるため、アースの効果がありません。
 - 避雷針や電話のアース線…落雷のときに大電流が流れるため、大変危険です。
- ❷ 湿気が多い場所や水気のある場所に設置する場合は、お買い上げの販売店にご相談いただき、必ずD種接地工事を行ってください。
- ❸ 湿気が多い場所や水気のある場所に設置する場合は、アース以外に「漏電遮断器」を取り付けることが義務付けられています。詳しくはお買い上げの販売店にご相談いただき、必ずD種接地工事を行ってください。

使用方法

はじめに

庫内を一度掃除してください

はじめて使用するときは、庫内の器具固定用テープ等をすべて取り除き、やわらかい布で拭いてください。仕切り棚はすべて水洗いし、水分を十分にふき取って乾燥させてからセットしてください。

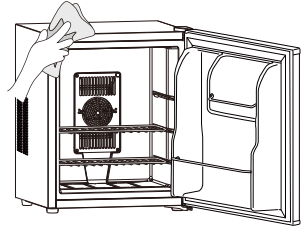

※使いはじめは、ドアを開けると庫内に構造材料のにおいがすることがありますが、使用にともない薄れていきます。製品の故障、異常ではありませんので、そのままご使用ください。

※本製品のドアは、右開き専用です。

設置のしかた

① 設置する

設置の方法について本書 9 ページ「据え付けるときには」をご覧ください。
本体を水平に置いて固定してください。

② 固定する

本体底面の調節脚を回して高さを調節してください。調節脚は前側2箇所のみです。後側は調節できません。

③ アースと電源プラグを差し込む

必ず①アース②電源プラグの順に差し込んでください。
アースの取り付けについては本書 10 ページ「アース・漏電遮断器について」をご覧ください。
このとき電源コードをはさみこまないようにしてください。

電源プラグをコンセントに差し込むと運転が開始します。
庫内ファンが作動しドアを開けると庫内灯が点灯します。
※庫内灯のOFF機能はありません。

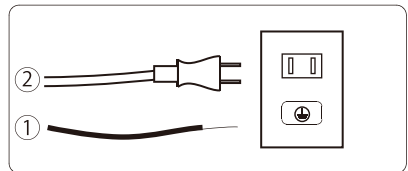
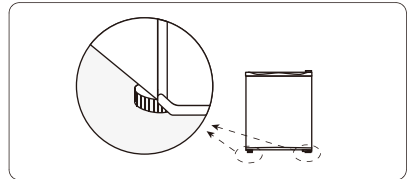

高温になる場所、直射日光があたる場所、暖房機器の近くには設置しないでください。
※本製品が正しく動作しないおそれがあります。また故障の原因になります。

④ 庫内上部(天面側)の温度調節ダイヤルを回し、庫内の温度を設定します。

電源を入れてから約2~3時間運転し庫内を冷やしてから物を入れてください。

夏季など気温の高いときは、冷えていない物や飲料などを大量に入れた場合には庫内が冷えるまで3時間以上かかる場合があります。

※お使いの環境によって冷えるまでの時間に差があります。また、ドアを開閉しすぎると庫内が冷えにくくなりますのでご注意ください。

温度は3段階：1(弱冷)~3(強冷)で右に回すほどよく冷えます。
0でスイッチが切れます。

※室内温度や季節、収納量によって庫内温度は変化しますので
随時ダイヤルを回し、温度調節してください。

使用後は、電源プラグをコンセントから抜き13ページの「お手入れのしかた」
に従ってお手入れをしてください。

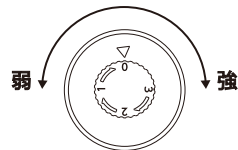

温度調節ダイヤル

庫内の食品の量やお好みにより、
ダイヤルを調節してお使いください。
※ダイヤルが0(切)の時でもドア
を開いた時に庫内灯は点灯します。

食品の保存について

■ 庫内にすき間をあける

食品等を詰め込みすぎると、冷気の循環を妨げ冷えにくくなります。余裕をもって保存してください。

■ ラップや密閉容器に入れる

果物や野菜、においの強いものは必ずラップや密閉容器に入れて保存してください。特に柑橘類は成分によりプラスチック部分に変質したり、他の食品ににおい移りすることがありますのでご注意ください。

■ 熱いものは冷まして入れる

食品などを熱いまま庫内に入れると、庫内の温度が上がり他の食品にも影響を与えます。十分に冷ましてから保存してください。

■ 塩気のあるものは直接庫内に触れないようにする

塩気のあるものはラップやポリ袋、密閉容器に入れて保存してください。塩分が庫内を腐食させる恐れがあります。

■ ドアの開閉は、手際よくしてください。

ドアを長い間開けたままにすると冷気が逃げてしまいます。

■ 庫内で保存するのに向かない物

バナナなどのトロピカルフルーツは食べる直前に冷やしてください。

長く冷やすと変質します。また、大根、イモなども、変質することがあります。

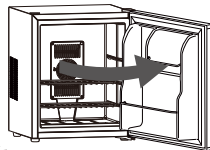

※万一、停電、本製品の故障、取り扱い上による食品などの劣化、損傷がありましても、食品そのものの弁償はいたしかねますのでご了承ください。

お手入れのしかた

！ お手入れのご注意

お手入れの際は、必ず電源プラグをコンセントから抜いてください。

- ◆ 台所用中性洗剤以外の洗剤は使用しないでください。シンナー・ベンジン・アルコールは使用しないでください
- ◆ 40℃以上のお湯でお手入れをしないでください。
- ◆ 1ヶ月に1回を目安にお手入れしてください。
- ◆ 化学ぞうきんを使う時は、その製品の注意書きをよく読んで従ってください。

本体表面・庫内・パッキン

水またはぬるま湯をふくんだやわらかい布をかたく絞り、汚れをふき取ってください。汚れが落ちない場合は、薄めた中性洗剤を含んだ布で拭いたあと、洗剤が残らないようによく水拭きしてください。

- ◆ 汚れを放置すると、ひび割れや変色したりなどの製品劣化を招く原因になります。こまめに汚れをふき取ってください。

汚れがたまりやすい場所

庫内の底

仕切り棚

小物棚

ボトルホルダー

ドアパッキン周辺

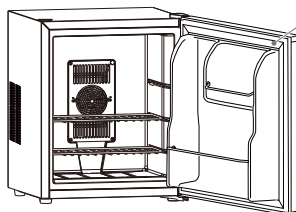

ドアパッキンについた汚れは早めに拭き取ってください。放置するとパッキンの破損や冷気が漏れる原因になります。

仕切り棚

棚類

水洗い可能です。洗ったあとは水分をよくふき取って乾燥させてから庫内に戻してください。

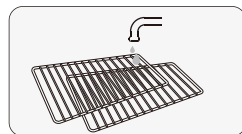

背面ファン・通気口

掃除機等でゴミやほこりを取り除きます。

汚れがひどい場合は水拭きをしてから乾いた布でよく拭きとってください

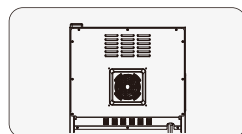

故障かな？と思ったら

故障かな？と思ったら、下記項目をもう一度チェックしてください。また一度本体の電源プラグを抜き差ししてから、再度電源を入れてみてください。それでも正常に作動しない場合は、マクスゼンテクニカルセンターにご連絡ください。（各項目の詳細は、この説明書の対応する項目をお読みください）

症状	考えられる原因・確認事項
電源が入らない	電源プラグはコンセントに差し込まれていますか？電源プラグをコンセントに根元までしっかりと差し込んでください。
庫内が冷えるまでに時間がかかるまたは冷えずがる	<ul style="list-style-type: none">● 温度調節ダイヤルは適正な位置になっていますか？ → 本書7・12ページ「温度調節ダイヤル」を参考にして、お使いの環境に合わせてダイヤルを調節してください。● 庫内に物を詰め込みすぎではありませんか？ → 庫内に冷気が流れるよう、隙間を開けて入れてください。● 本体背面のファン周辺をふさいでいませんか？ → 熱がこもって危険です、本体背面は絶対にふさがないでください。● ドアを開閉しすぎていませんか？ → 冷気が逃げますので、ドアの開け閉めをしすぎないでください。● 周囲の温度が高すぎませんか？ → 周辺温度を25℃以下の場所でお使いください。● 直射日光が当たる場所や、ストーブや熱器具の近くに設置していませんか？ → 直射日光が当たらない場所や、熱器具の影響が無い場所に設置してください。● 食品が熱い状態で庫内に入れていませんか？ → 食品が冷めてから庫内に入れてください。
音が気になる	冷蔵庫の周囲や上にあるお盆、容器などがビビリ音を出していませんか？ →ビビリ音を発しているものを取り除いてください。
本体が熱くなる	庫内ファンに食品などが密着し塞がっていませんか？ → 庫内ファンに密着しているものをずらして空間をあけてください。
本体がガタガタする	安定な場所に設置していますか？ →平らな場所に設置し、調節脚で高さを調整してください。
庫内に霜がつく	湿度が高いときに温度設定が低いと条件により庫内に霜がつく場合があります。 霜を解凍するために一旦電源プラグを抜き、霜が溶けてから庫内の水分を完全に拭き取って再度電源を入れてください。

お手入れ後の点検

- 電源コードに、亀裂やすりきずがありませんか？
- 電源プラグがコンセントに根元までしっかり差し込まれていますか？
- 電源プラグに異常な発熱はありませんか？
- 電源プラグにホコリが付着していませんか？

詳しく

庫内、背面ファンの隙間に金属などの異物を入れしないでください。機器内部のショートや発熱により火災や感電の原因となります。

知っておいていただきたいこと

長期間使用しないとき

- 庫内を清掃した後、2~3日間ドアを開けて乾燥させてください。
(カビやにおいを防ぐためです。)

停電のとき

- ドアの開閉を少なくしてください。また、新たな食品の保存を控えてください。
長時間停電した場合は庫内の食品が腐敗していないか十分に確認してください。

転居のとき

- 故障の原因となりますので、横積みはしないでください。
- この冷蔵庫は50/60ヘルツ共用ですので、周波数の切り換えは必要ありません。

不良ではありません

※ 次のものは生産上の不良ではありません。安心してお使いください。

- プラスチック部品の傷のようなスジ
部品成型時に注入された樹脂材料の合流箇所や、金型の接合部です。割れに至ることはありません。

運転中の音について

- 運転中には次のような動作音がします。

設置場所や設置環境によっては、音が大きく聞こえることがありますが、異常ではございません。

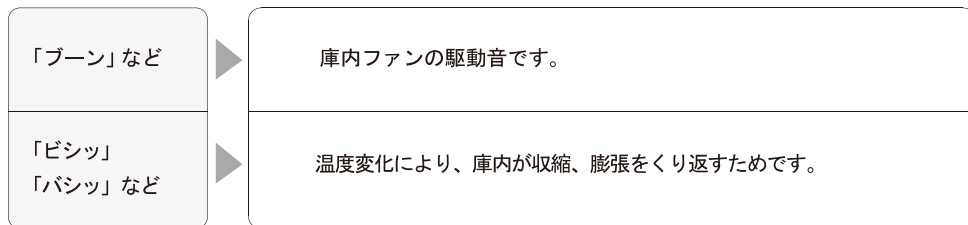

製品仕様

品名	ベルチェ式 1ドア冷蔵庫 45L
品番	JRP45HS01BK/WH/WD/GBK
外形寸法	(BK/WH) W430×D498×H510mm/ (WD/GBK) W430×D504×H515mm
重量	約 10.3kg
定格内容積	45L
電圧	AC100V
定格消費電力	58W (50/60Hz)
年間消費電力量	96kWh/ 年 (50/60Hz 共通)
冷却温度範囲	6°C~15°C(目安) ※周囲環境温度(25°C前後)の範囲内でご使用の場合、周囲温度から約19°C前後下げることができます。実際の冷却温度と庫内温度は周囲温度と設置環境により異なります。
運転音	38dB
電源コード長	約 1.8m
アース線	約 2.1m
冷却方式	ベルチェ式(庫内温度調節つまみ付き)
天板耐荷重量	20kg 以下
気候クラス	N
使用環境	周辺温度：5~25°C、周辺湿度：20%~80% (結露なきこと)
製造国	中国
同梱品	仕切り棚 ×2、取扱説明書(保証書付き)
梱包寸法	(BK/WH) W500×D545×H565mm / (WD/GBK) W500×D550×H565mm
梱包重量	約 12kg

※年間消費電力量は、日本工業規格 JIS C 9801 (2015 年版) に定められた測定方法と計算方法において得られた数値を表示しています。

※製品仕様及びデザインは改良のため予告なく変更することがあります。

※冷却温度、使用周囲温度範囲は目安です。

電気冷蔵庫を廃棄するとき

- 扉が密閉できないように、ドアパッキンをはずしてください。また、幼児が遊ぶところには放置しないでください。幼児が閉じこめられると危険です。
- 2001年4月施行の家電リサイクル法ではお客様がご使用済みの冷蔵庫を廃棄する場合は、収集・運搬料金と再商品化等料金をお支払いいただき、対象品を販売店や市町村に適正に引き渡すことが求められています。

アフターサービス

基本的な取り扱い方法、故障と思われる場合のご確認

ホームページ上にも情報を掲載しておりますのでご覧ください。

www.maxzen.jp

故障と思われる場合のご相談について

この取扱説明書内にあります「故障かな?と思ったら」の内容や上記ホームページをチェックしても問題が解決できない場合、まず電源プラグを抜いてお買い上げの販売店もしくはマクスゼンテクニカルセンターまでご連絡ください。

マクスゼンテクニカルセンター TEL:0570-099-455

mail : mtc@maxzen.jp 受付時間 : 平日9:00~17:00 月曜~金曜日 (夏季・年末年始休業日・祝日を除く)

○お客様からご提供いただいた個人情報は、修理やご相談への回答、カタログ発送などの情報提供に利用いたします。
○利用目的の範囲内で、当該製品に関連するグループ会社や協力会社にお客様の個人情報を提供する場合があります。

修理について

当社では原則的に出張修理を行っておりません。
センドバック修理となりますので予めご了承ください。

部品について

修理のために取り外した部品は、特段のお申し出がない限り当社で引き取らせて頂きます。また、修理の際、当社の品質基準に適合した再利用部品を使用することがあります。

修理を依頼されるときは

保証期間中は

修理に関しては保証書をご覧ください。保証書の規定に従って販売店もしくはマクスゼンテクニカルセンターが修理をさせていただきます。

保証期間が過ぎているとき

修理をすれば使用出来ると思われる場合には、ご希望によって有料で修理させていただきます。

修理料金について

修理料金は、技術料・部品代・製品の送料などで構成されています。当社では原則的に出張修理は行っておりません。

技術料	故障した製品を正常に修復するための料金です。
部品代	修理に使用した部品代金です。
送料	製品を修理会社まで運搬するための費用です。

廃棄時にご注意願います。

家電リサイクル法対象商品 : 家電リサイクル方では、ご使用済の冷蔵庫または、冷蔵庫または冷凍庫などを廃棄する場合は、収集運搬料金、再商品化等料金 (リサイクル料金) をお支払いの上、対象品を販売店や市町村に適正に引き渡すことが求められています。



愛情点検

長年ご使用の冷蔵庫の点検をぜひ!

熱、湿気、ホコリなどの影響や、使用の度合いによって部品が劣化し、故障したり、ときには安全性を損なって事故につながることもあります。

ご使用の際
このような症状は
ありませんか?

- 電源コードや本体などが異常に熱い
- 電源コードに深い傷や変形がある
- 焦げくさいにおいがする
- 本体に触れるとビリビリと電気を感じる
- その他の異常・故障がある

▶
ご使用中
止

このような場合、故障や事故防止のため、すぐに電源プラグをコンセントから抜いて、必ずお買い上げの販売店に点検・修理をご相談ください。ご自分での修理は危険ですので、絶対にしないでください。

保証書

- 保証期間はご購入日から1年間です。保証対象は機器本体のみです。
(保証期間中でも有料修理になることがありますので、保証規定をよくお読みください)
- 保証期間中は保証規定に従い無料修理いたします。
- 保証期間が過ぎている時はご購入の販売店又はマクスゼンテクニカルセンターにご相談ください。修理によって機能が維持できる場合はご要望により有料修理いたします。

保証書		
製品名	ベルチェ式 1 ドア 冷蔵庫 45L	ご購入履歴を印刷いただき本書と一緒に保管してください
製品型番	JRP45HS01BK/WH/WD/GBK	
ご購入日	年 月 日	
故障の状況	できるだけ具体的に	
接続している機器		
お名前		保証書のおご購入日については商品出荷日となります
ご住所		保証書は再発行いたしませんので、紛失しないように大切に保管してください
電話番号		
		販売店

保証規定

- 1.修理はご購入の販売店又はマクスゼンテクニカルセンターに必ず製品本体と保証書を提示の上、ご相談ください。
- 2.ご贈答、ご転居の際は、ご購入の販売店又はマクスゼンテクニカルセンターに必ず製品本体と保証書を提示の上、ご相談ください。また、保証書には、ご購入履歴を印刷いただき一緒にご提示ください。
- 3.次のような場合、保証中でも有料修理になります。

- ・火災、塩害、ガス害、地震、風水害、落雷等の天災地変による故障や損傷。
- ・指定以外の電圧を加えたことによる故障や損傷。
- ・ご購入後の落下、移動等運送上の破損及び取り付け時の破損や損傷。
- ・保証書の提示がない場合。
- ・保証書にお客様名、ご購入日、販売店名の記入がない、又は字句を書き換えられた場合。
- ・一般家庭用以外での業務用に使われた場合(本製品は一般家庭用であり業務用ではありません)
- ・使用上の誤り、及び不当な修理や改造による故障および損傷。
- ・不具合の原因が本製品以外(外部要因)による場合。
- ・車両、船舶等に搭載された場合に生ずる故障および損傷。
- ・オークション、フリマサイト、中古販売にて購入された商品の場合
- ・離島又は離島に準ずる遠隔地へ引取修理を行う場合の送料。

- 4.本書は日本国内においてのみ有効です。(This warranty is valid only in japan.)
- 5 保証書は再発行いたしませんので 大切に保管してください

memo

A series of horizontal dotted lines for writing.

memo

A series of horizontal dotted lines for writing.

MAXZEN

マクスゼン株式会社

マクスゼンテクニカルセンター

受付時間 9:00-17:00 (土・日・祝日・夏季・年末年始・休業日を除く)

TEL:0570-099-455

mail : mtc@maxzen.jp

○本製品には、保証書が付いています。ご購入の販売店名、ご購入年月日のご記入なきものは、無効となりますので必ずご確認ください。

○本製品ならびに本書は、改善のために予告なく変更する場合があります。

○本書の内容の一部または全部の無断転載を禁じます。

○本製品の使用・故障によって生じた、直接・間接の損害については、弊社はその責任を負わないものとします。

●乱丁本・落丁本の場合はお取り替えいたします。販売店、またはテクニカルセンターにご連絡ください。

Copyright ©MAXZEN,Inc All Rights Reserved.